



yol güvenliđi

Trafik Güvenlik Sistemleri

www.evelux.com.tr

yarının yol isaretleri



/Misyonumuz/ Zayıf olan şeyleri koruyoruz

EVELUX / SEKTÖREL MİSYON

Hızla artan araç ve yaya trafiğinde emniyet ve düzeni sağlamak kaçınılmaz bir ihtiyaç haline geliyor. Bu bilinçle ortaya çıkan Evelux'e sektörün ihtiyaçları daima esin kaynağı oldu. Evelux "tasarımda işlevsellik", "üretimde kalite" ve "teslimatta güven" ilkeleriyle başarısını lider konumunda arttırarak ilerlemiştir.

EVELUX / FONKSİYONEL YOL GÜVENLİĞİ

Araç ve yaya trafiğinde emniyet ve düzeni sağlamak, özel ve kamu kurumlarından kişilere kadar yönetilebilir olabilmek. Bu amaçla kullanılan ürünlerin ve sistemlerin pratik olduğu kadar işlevsel olmasında önemlidir. Evelux, her tasarımda ürünlerine pratik uzantılar ekleyerek fonksiyonel yol güvenliği sağlayan sistemleri üretmektedir.





Firmamızın geçmişi ve geleceği

Firmamız, YÜKSELEN METAL KALIP PLASTİK SAN. TİC. LTD. ŞTİ. olarak 1988 yılında Konya'da kurulmuştur. Sektöre ilk olarak metal kalıp üretimi ile başlayıp, 2000 li yıllara kadar birçok farklı sektöre gerek fason gerek kendi markasıyla metal kalıp ve plastik baskı imalatı yapmıştır. Bu alandaki bilgi ve tecrübesiyle, 2000 yılından itibaren trafik güvenlik ürünleri alanına odaklanmıştır. Üretimdeki teknolojik yatırımları ve vizyoner işletmecilik anlayışıyla, bugün sektörünün öncü konumuna gelen YÜKSELEN; Türkiye'de ve dış piyasada yerel ve yabancı bayi ağlarıyla büyük bir pazar payına sahiptir.



2010 yılında İstanbul'da kurulan EVELUX TRAFİK GÜVENLİK SİSTEMLERİ VE REFLEKTİF ÜRÜNLER TİC. AŞ. trafik güvenlik ürünlerinin ihracatı ve dış ticarettakibinin yanısıra; reflektif ürünlerin ithalat işlemlerini ve iç piyasaya satışını yürütmektedir.



BAŞARI İÇİN DİYALOG

Satış, destek ve çözüm odaklı üretim politikamızın sürdürülebilirliği, diyaloga verdiğimiz öneme dayanmaktadır. Tedarikçilerimiz ve müşterilerimizle birlikte *evelux* ailesi olarak, birbirimizin faydasını gözeterek bir çerçevede sürekli diyalog halinde olmak, başarıyı sağlamaktaki temel faktörümüzdür.



DİYALOG İÇİN GÜVEN

İstikrarlı olarak sürdürdüğümüz "teknoloji destekli üretim, maliyet odaklı ekonomi ve zamanında teslimat" politikamız, müşterilerimiz için güveni sağlayan bir taahhüt niteliğindedir.



ZAMANINDA TESLİMAT İÇİN SATIŞ&PAZARLAMA AĞ SİSTEMİMİZ

Zamanında teslimat politikamızın temel kriteri, pazara yakın olmaktır. Bu kriteri sağlamak için, kendi satış&pazarlama ağ sistemimizi geliştirdik. İç piyasa için kendi sistemimize bağlı yerel bayiler; dış piyasa için ihracat sistemine bağlı yabancı bayi ağı oluşturduk. Böylece ürün teslimatını, en yakın bayinin stokları üzerinden sağlayarak, ekonomik yoldan ve zamanında teslimat yapmaktayız.



GÜVEN İÇİN KALİTE











Yeniliği araştırma ve geliştirme ile, kaliteyi ise ölçerek elde ediyoruz. Sürekli yatırım yaptığımız AR&GE ve Kalite Kontrol departmanlarımızın işbirliği ile, TS EN 13422+A1 standardında ürünler üretiyoruz.

/İNDEKS/

	Güvenlik Bayiyerleri	010-011
	Güvenlik Bayiyerleri	012-013
	Katlanır Uyarı Levhalı Bariyerler	014-018
	Katlanır Uyarı Levhaları	019
	Dubalı Uyarı Levhalı Bariyerler	020-021
	Dubalı Uyarı Dikmeleri	022-025
	Ultra Levhalı Dubalar	026
	Esnek Uyarı Levhası	026
	Solar Flaşörlü LED'li Lambalar	028-030
	Solar Flaşörlü LED'li Lambalar	032-033
	Solar LED'li Yol Bakım Levhaları	034-036
	AC LED'li Lambalar / LED'li Levhalar	037
	AC LED'li Yol Bakım Levhaları	038-041
	PVC Trafik Konileri (90 cm)	044
	PVC Trafik Konileri (75 / 50 / 32 cm)	045
	PVC Trafik Konileri 70 / 50 cm)	046
	PVC Trafik Konileri (60 / 50 cm)	047
	TPE Trafik Konileri (90 / 75 / 70 / 50 cm)	048
	Levhalı Trafik Konileri	050
	Eko Trafik Konileri	051

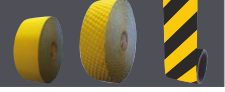
	Ultra Reklam Dubaları / Portatif Uyarı ve Reklam Levhaları	052
	Esnek Refüj Başı Levhaları	054
	Şerit Ayırıcı Esnek Delinatörler	055-056
	Şerit Ayırıcı Esnek Delinatörler	057
	Esnek Delinatörler Soketli	058
	Demonte Esnek Delinatörler	059
	Delinatörlü Şerit Düzenleme Butonları	062-063
	Levhalı Şerit Düzenleme Butonları	064
	Esnek levhalı Delinatörler	065
	Şerit Sınırlama Butonları	066
	Şerit Sınırlama Butonları Solar Flaşörlü / Kedi Gözlü	067
	Solar Yol İşaretleme Butonları	070-071
	Yol İşaretleme Butonları Kedi Gözü / Reflektör	072-073
	PVC Yol kasisi Reflektif Bantlı	076
	PVC Yol Kasisi Reflektörlü	077
	PPC Yol Kasisi Kedi Gözlü	078
	PPC Yol Kasisi Solar Flaşörlü	078
	PPC Yol Kasisi Reflektörlü	079
	Araç Stoperleri	082
	Otopark Kasis Kapanı	083

/İNDEKS/

	Kablo ve Hortum Koruyucu Kasis	083
	Kolon Köşe Koruyucular	084
	Trafik Güvenlik Aynaları	085
	Refüj Dubaları	086
	Anti - Park Dubaları	087
	Görme Engelli Zemin İşaretlemeleri	090
	Yapışkanlı Uyarı Zemin İşaretleri	091
	Yapışkanlı Zemin İşaretleme Bantları	092
	Trafik Levhaları	094-095
	Uyarı Levhaları	095
	Koni / Delinatör / Dikme Aksesuarları	096
	Barikat Aksesuarları	096

yol güvenliği



Çalışma alanlarında en önemli öncelik güvenlik alanı oluşturmaktır. Güvenlik alanı kurmanın kolay yolunu evelux sağlıyor. Bunun için, ürünlerin hepsinde portatif ve pratik çözümlere yer vermektedir.





12520 FB R

GÜVENLİK BARIYERLERİ

- » darbeye dayanıklı sağlam gövde
- » kedi gözlü uyarıcı(4+4) (12520 FB R)
- » solar flaşörlü uyarıcı (3+3 LED) (12526 FB R)
- » Plastik gövde üzerinde reflektif uyarıcılarla yüksek görünürlük
- » ağırlıklı taban ile devrilmeye karşı güçlü mukavemet
- » isteğe bağlı zemine sabitleme imkanı
- » birbirine geçmeli birleştirme özelliği
- » üst üste istiflenerek minimum hacim
- » Koruma Sınıfı IP 65 (12526 FB R)
- » -20°C/+60°C arası sıcaklık direnci
- » geniş kullanım alanı: yollarda uyarı ve çalışma alanlarında, yol ve iş güvenliği gerektiren her türlü alanda

Ürün Teknik Özellikleri

Kod	12520 FB R	12526 FB R
Gövde (H/L/W)	60x100x40 cm	60x100x40 cm
Flasher Lens(Ø)	-	10 cm
Ağırlık	20.0 kg	20.0 kg
Malzeme(gövde/tabana)	PPC-PVC	PPC-PVC
Renk	Kırmızı / Sarı/ Beyaz	Beyaz / Kırmızı / Sarı

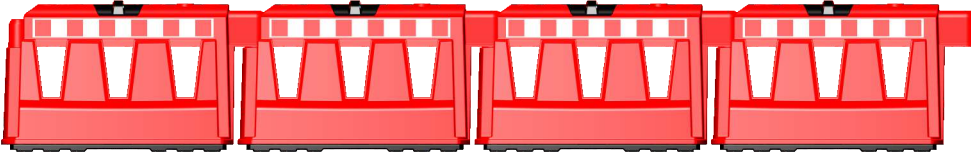

Elektronik Devre Teknik Özellikleri

Solar Panel	Tip	Monocrystalline silicon cell
	Ölçü (H/L)	54x60 mm
	Voltaj	3 V
	Watt	0.4 W
Şarjlı Pil	Malzeme	Ni-MH
	Voltaj	1.2 V
LED	Akım	2000 mA/h
	Renk	Sarı - Kırmızı
	Ölçü	Ø 5 mm x 6 LED
	Flaş Sayısı	115 f/dk
	Uyarı Mesafesi	100 m (gece)
	Çalışma Süresi	Gün ışığında şarj ile tüm gece
	Çalışma Sırası	-20°C/+60°C



12526 FB R

GÜVENLİK BARIYERLERİ

- » darbeye dayanıklı sağlam gövde
- » delinatörlü tasarım ile yüksek görünürlük(12524 FB R)
- » levhalı tasarım ile yön verme özelliği(12522 FB R)
- » ağırlıklı taban ile devrilmeye karşı güçlü mukavemet
- » isteğe bağlı zemine sabitleme imkanı
- » birbirine geçmeli birleştirme özelliği
- » üst üste istiflenerek minimum hacim
- » -20°C/+60°C arası sıcaklık direnci
- » geniş kullanım alanı: yollarda uyarı ve çalışma alanlarında, yol ve iş güvenliği gerektiren her türlü alanda

Ürün Teknik Özellikleri

Kod	12524 FB R	12522 FB R
Gövde (H/L/W)	60x100x40 cm	60x100x40 cm
Delineator/Lev.(H/Ø)	45x8.0 cm (TPU)	60x13 cm
Reflektif Levha (H/L)	-	50x12 cm
Ağırlık	20.0 kg	20.0 kg
Malzeme(gövde/tabana)	PPC-PVC	PPC-PVC
Renk	Sarı / Beyaz / Kırmızı	Kırmızı / Sarı / Beyaz

12524 FB R

Reflektif (Delineator) TS EN 13422 Class R2B

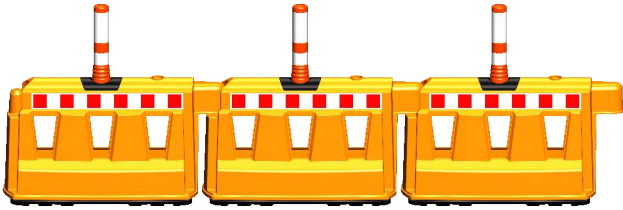

Reflektif (Levha) ASTM D 4956-11a Tip I

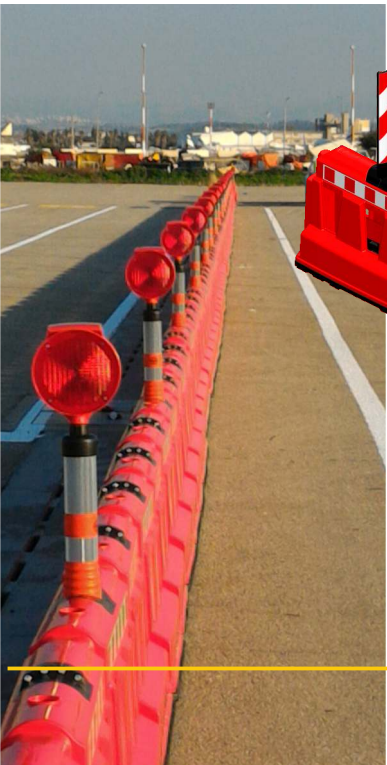

12522 FB R



12510 FB R

GÜVENLİK BARİKATI

- » 90° çevrilebilen ayaklarla istifleme kolaylığı
- » isteğe bağlı zemine sabitleme imkanı
- » elle kavrama kanalları ile kolay taşıma
- » levhalı ve levhasız olarak dört farklı renk seçeneği
- » bağlantı kelepçeleri ile birbirine ilave edebilme
- » isteğe göre uyarı levhası opsiyonu
- » iki yönde uyarıcı reflektif şeritler
- » yivli lamba / levha takma yuvaları
- » lamba ve levha takma özelliği ile daha etkin uyarı
- » -20°C/+60°C arası sıcaklık direnci
- » geniş kullanım alanı: sosyal alanlarda, yollarda uyarı ve çalışma alanlarında, otoparklarda ve iş güvenliği gerektiren her türlü alanda

Ürün Teknik Özellikleri

Kod	12510 FB R / 12514 FB R 12516 FB R / 12518 FB R
Gövde (H/L/W)	100x150x50 cm
Ağırlık	12.0 kg
Malzeme (gövde/tabak)	PPC-PVC
Renk	Kırmızı / Sarı / Mavi / Beyaz

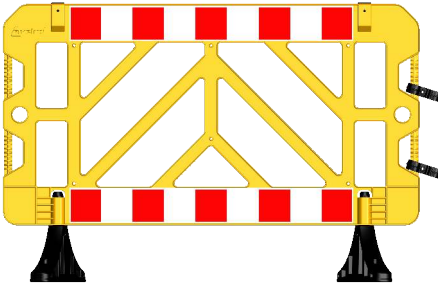

12514 FB R

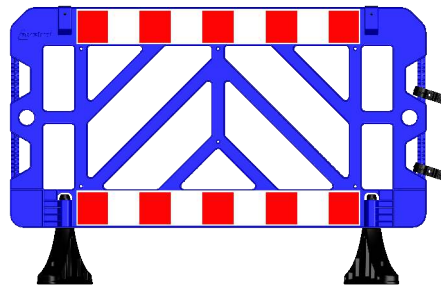

12516 FB R

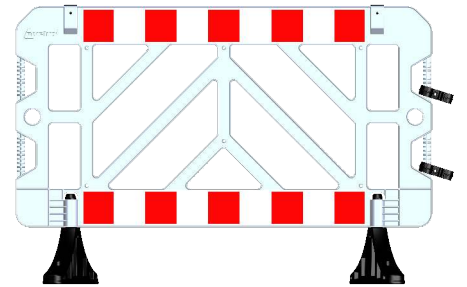

12518 FB R

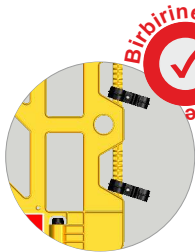

Birbirine eklenebilme

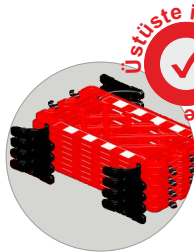

Üstüste istiflenebilme



Yivli Soket



Zemine sabitleme



12512 FB R

GÜVENLİK BARİKATI

- » 90° çevrilebilen ayaklarla istifleme kolaylığı
- » isteğe bağlı zemine sabitleme imkanı
- » elle kavrama kanalları ile kolay taşıma
- » levhalı ve levhasız olarak dört farklı renk seçeneği
- » bağlantı kelepçeleri ile birbirine ilave edebilme
- » isteğe göre uyarı levhası opsiyonu
- » iki yönde uyarıcı reflektif şeritler
- » yivli lamba / levha takma yuvaları
- » lamba ve levha takma özelliği ile daha etkin uyarı
- » -20°C/+60°C arası sıcaklık direnci
- » geniş kullanım alanı: sosyal alanlarda, yollarda uyarı ve çalışma alanlarında, otoparklarda ve iş güvenliği gerektiren her türlü alanda

Ürün Teknik Özellikleri

Kod	12512 FB R
Gövde (H/L/W)	100x150x50 cm
Panel (H/L)	52x101.5 cm
Ağırlık	12.3 kg
Malzeme (gövde/tabak)	PPC-PVC
Renk	Kırmızı / Sarı / Mavi / Beyaz

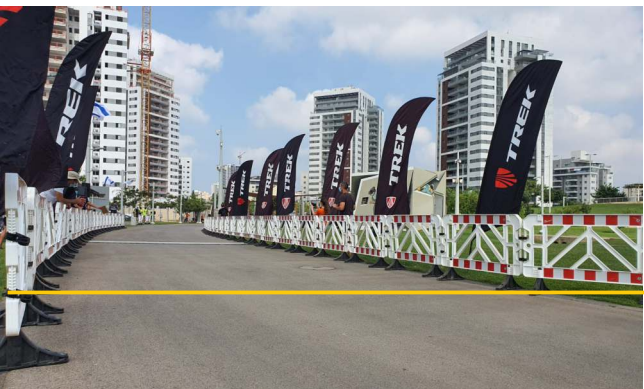



12500 FB R

KATLANIR UYARI LEVHALI BARIYER

- » kolay katlanabilir ayaklarla üstüste istifleme
- » kolay montaj/demontaj
- » elle kavrama yuvaları ile kolay taşınabilirlik
- » devrilmeye karşı güçlü mukavemet
- » farklı levha uygulamaları ve isteğe göre uygulama opsiyonu
- » tek yönde uyarı / ikinci yönde levha takma opsiyonu
- » gece görünürlüğü artırır performansı reflektif yüzey
- » yivli, lamba / levha takma yuvaları
- » lamba ve levha takılabilme özelliği ile daha etkin uyarı
- » -20°C/+60°C arası sıcaklık direnci
- » geniş kullanım alanı: yollarda uyarı ve çalışma alanlarında, otoparklarda ve iş güvenliği gerektiren her türlü alanda

Ürün Teknik Özellikleri

Kod	12500 FB R
Bariyer (HxL)	150x90 cm
Levha (H/L)	90x90 cm
Ağırlık	18.0 kg
Malzeme (bariyer/levha)	PPC-PVC
Reflektif	ASTM D 4956-11a Tip I



Şekil 1



Şekil 2

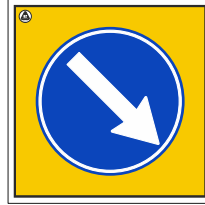

Şekil 3

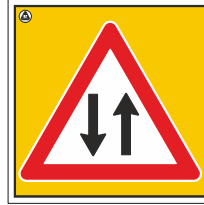

Şekil 4

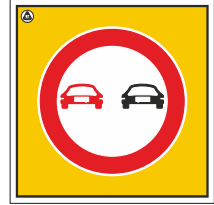

Şekil 5

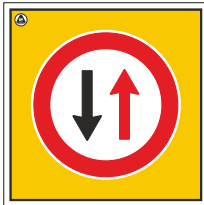

Şekil 6



Şekil 7



Şekil 8



Şekil 9



Şekil 10

Bariyer için Led'li Lamba profili
(40x20x800 mm profil)

191 A

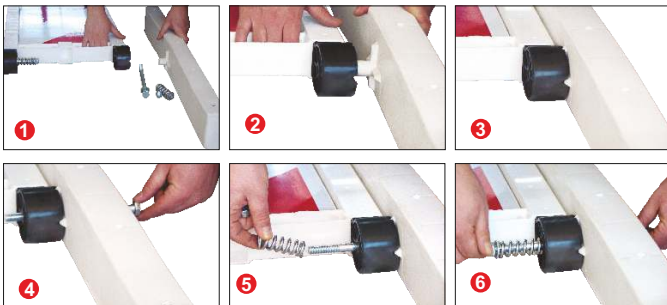



12501 FB R

KATLANIR UYARI LEVHALI BARIYER

- » kolay katlanabilir ayaklarla üstüste istifleme
- » kolay montaj/demontaj
- » elle kavrama kanalları ile kolay taşınabilirlik
- » devrilmeye karşı güçlü mukavemet
- » farklı levha uygulamaları ve isteğe göre uygulama opsiyonu
- » tek yönde uyarı / ikinci yönde levha takma opsiyonu
- » gece görünürlüğünü arttıran performanslı reflektif yüzey
- » yivli, lamba/levha takma yuvaları
- » lamba ve levha takılabilme özelliği ile daha etkin uyarı
- » -20°C/+60°C arası sıcaklık direnci
- » geniş kullanım alanı: yollarda uyarı ve çalışma alanlarında, otoparklarda ve iş güvenliği gerektiren her türlü alanda

Ürün Teknik Özellikleri

Kod	12501 FB R
Bariyer (HxL)	91x100 cm
Levha (H/L)	31.5x90 cm
Ağırlık	20.0 kg
Malzeme(bariyer/levha)	PPC-PVC
Reflektif ASTM D 4956-11a Tip I	



Şekil 1



Şekil 2

»Ok işareti kullanım yönüne göre değiştirilebilir.
Şekil 1 ve Şekil 2 ürün alternatifleridir.

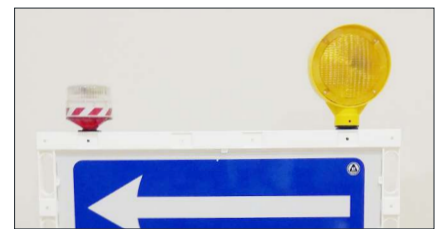
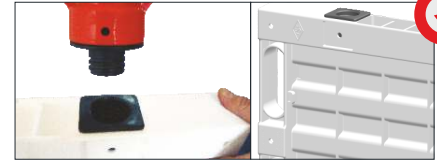
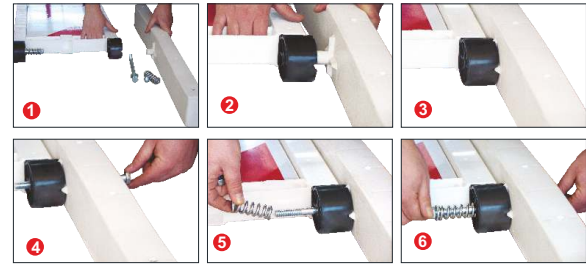

Tek yönde uyarı





12503 FB R

KATLANIR UYARI LEVHALI BARIYER

- » kolay katlanabilir ayaklarla üstüste istifleme
- » kolay montaj/demontaj
- » elle kavrama kanalları ile kolay taşınabilirlik
- » devrilmeye karşı güçlü mukavemet
- » farklı levha uygulamaları ve isteğe göre uygulama opsiyonu
- » tek yönde uyarı / ikinci yönde levha takma opsiyonu
- » gece görünürlüğünü arttıran performanslı reflektif yüzey
- » yivli, lamba/levha takma yuvaları(yivli soket)
- » ilave yivli soket opsiyonu
- » lamba ve levha takılabilme özelliği ile daha etkin uyarı
- » -20°C/+60°C arası sıcaklık direnci
- » geniş kullanım alanı: yollarda uyarı ve çalışma alanlarında, otoparklarda ve iş güvenliği gerektiren her türlü alanda

Ürün Teknik Özellikleri

Kod	12503 FB R
Bariyer (HxL)	110x42 cm
Levha (H/L)	90x31.5 cm
Ağırlık	15.5 kg
Malzeme (bariyer/levha)	PPC-PVC
Reflektif ASTM D 4956-11a Tip I	



Şekil 1



Şekil 2



Şekil 3



Şekil 4

Şekil 1, Şekil 2, Şekil 3 ve Şekil 4 ürün alternatifleridir.

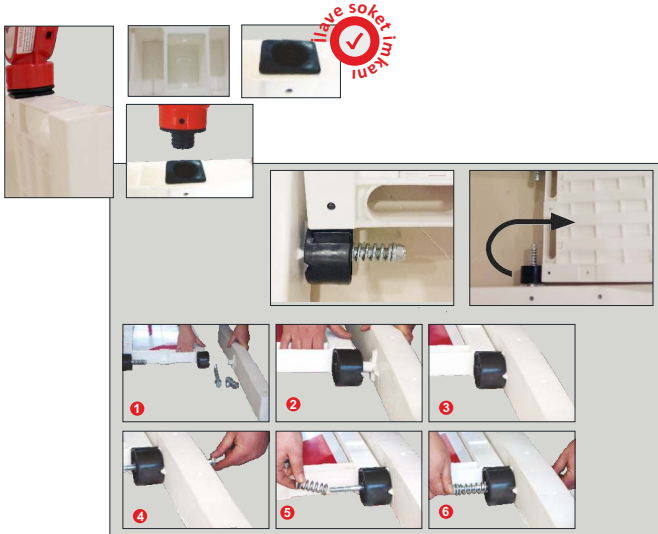

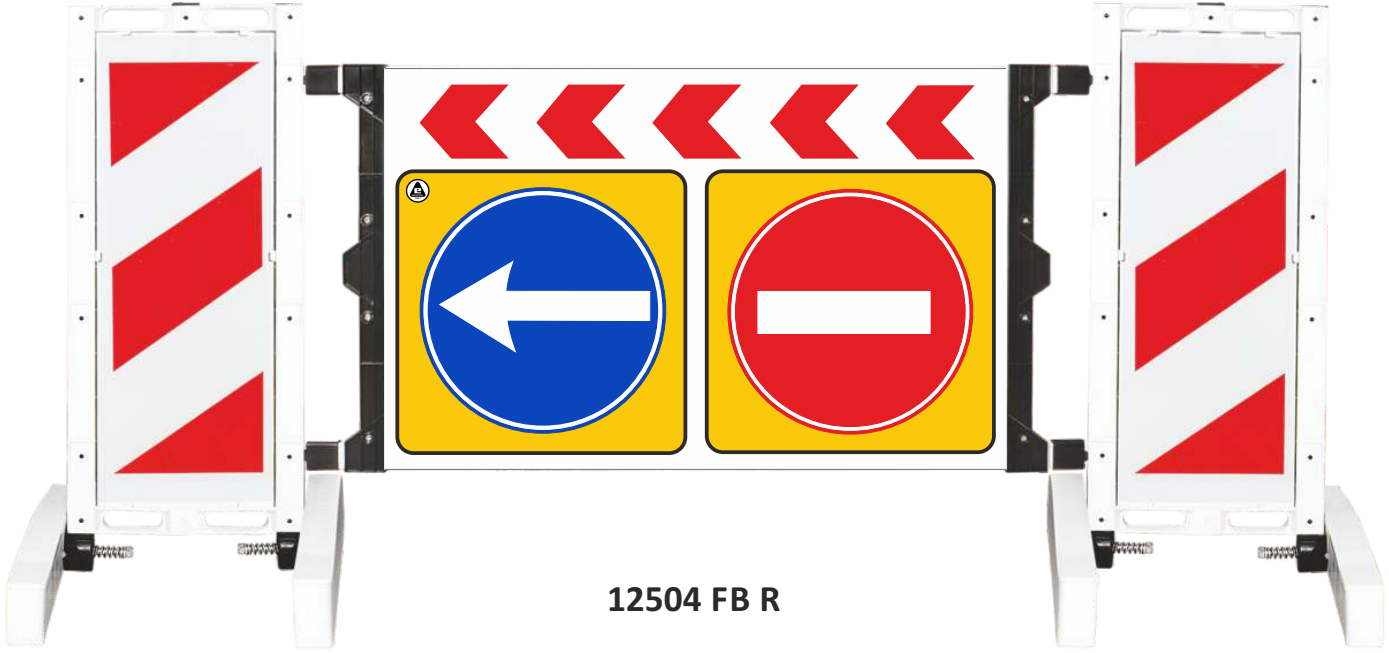

12504 FB R

Ürün Teknik Özellikleri

Kod	12504 FB R
Bariyer (HxL)	110x236 cm
Levha (H/L)	75x125 cm
Ağırlık	37.0 kg
Malezme (bariyer/levha)	PPC-PVC
Reflektif	ASTM D 4956-11a Tip I

KATLANIR UYARI LEVHALI BARIYER

- » kolay katlanabilir ayaklarla üstüste istifleme
- » kolay montaj/demontaj
- » elle kavrama kanalları ile kolay taşınabilirlik
- » devrilmeye karşı güçlü mukavemet
- » farklı levha uygulamaları ve isteğe göre uygulama opsiyonu
- » tek yönde uyarı / ikinci yönde levha takma opsiyonu
- » gece görünürlüğünü arttıran performanslı reflektif yüzey
- » yivli, lamba/levha takma yuvaları(yivli soket)
- » ilave yivli soket opsiyonu
- » lamba ve levha takılabilme özelliği ile daha etkin uyarı
- » -20°C/+60°C arası sıcaklık direnci
- » geniş kullanım alanı: yollarda uyarı ve çalışma alanlarında, otoparklarda ve iş güvenliği gerektiren her türlü alanda

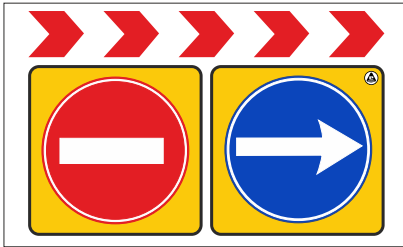

Şekil 1



Şekil 2



Şekil 3

Şekil 1-Şekil 2- ve Şekil 3 ürün alternatifleridir.

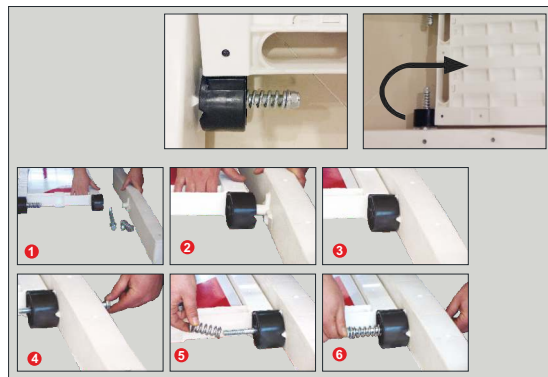



12417 DB R

Şekiller Uyarı Levhası Alternatifleridir.



Şekil 1



Şekil 2



Şekil 3



Şekil 4



Şekil 5



Şekil 6



Şekil 7



Şekil 8



Şekil 9



Şekil 10

KATLANIR UYARI LEVHALI BARIYER

- » boyutları ve hafifliğiyle daha pratik kullanım
- » kolay katlanabilir ayakla üstüste istifleme
- » elle kavrama yuvaları ile kolay taşınabilirlik
- » devrilmeye karşı güçlü mukavemet
- » farklı levha uygulamaları ve isteğe göre uygulama opsiyonu
- » tek yönde uyarı
- » gece görünürlüğünü arttıran performanslı reflektif yüzey
- » yivli, lamba/levha takma yuvası
- » lamba ve levha takılabilme özelliği ile daha etkin uyarı
- » -20°C/+60°C arası sıcaklık direnci
- » geniş kullanım alanı: yollarda uyarı ve çalışma alanlarında, otoparklarda ve iş güvenliği gerektiren her türlü alanda

Ürün Teknik Özellikleri

Kod	12417 DB R
Gövde (HxL/W)	90x60x48 cm
Levha (H/L)	60x60 cm
Ağırlık	12.0 kg
Malzeme (gövde/levha)	PPC-PVC
Reflektif	ASTM D 4956-11a Tip I



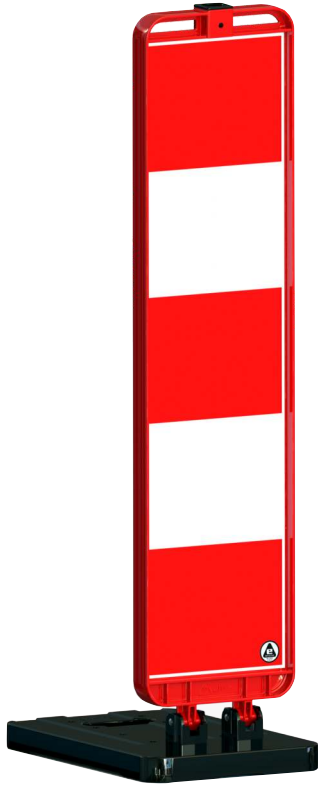

12410 DB R

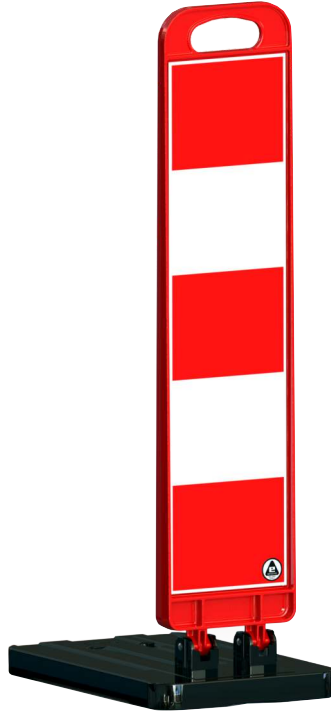

12415 DB R



12416 DB R

KATLANIR UYARI LEVHASI (Soketli)

- » soketli tasarımı ile lamba takma özelliği (12410 DB R)
- » kolay katlanabilir ayakla üstüste istifleme
- » elle kavrama kanalı ile kolay taşınabilirlik
- » ağırlıklı taban
- » devrilmeye karşı güçlü mukavemet
- » farklı levha uygulamaları ve isteğe göre uygulama opsiyonu
- » iki yönde uyarı
- » gece görünürlüğünü arttıran performanslı reflektif yüzey
- » -20°C/+60°C arası sıcaklık direnci
- » geniş kullanım alanı: yollarda uyarı ve çalışma alanlarında, otoparklarda ve iş güvenliği gerektiren her türlü alanda

Ürün Teknik Özellikleri

Kod	12410 DB R	12415 DB R	12416 DB R
Gövde (H/L/W)	120x27x48 cm	104x22x48 cm	72x22x45cm
Levha (H/L)	100x25 cm	80x20 cm	48x20cm
Ağırlık	12.0 kg	11.0 kg	6.5 kg
Malzeme (gövde/tabana)	PPC-PVC	PPC- PVC	PPC-PVC

Reflektif TS EN 13422-Class R2B

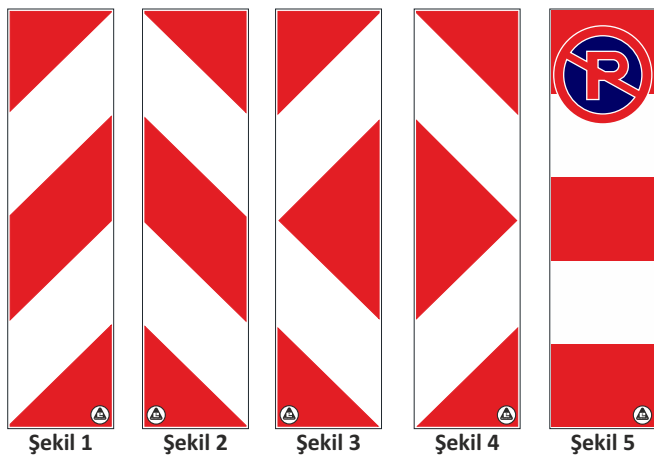

Şekil 1-Şekil 2-Şekil 3-Şekil 4 ve Şekil 5 ürün alternatifleridir.

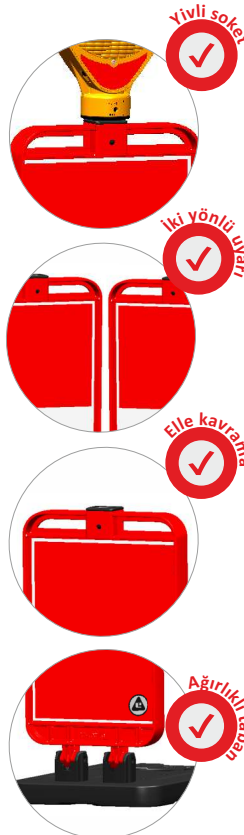

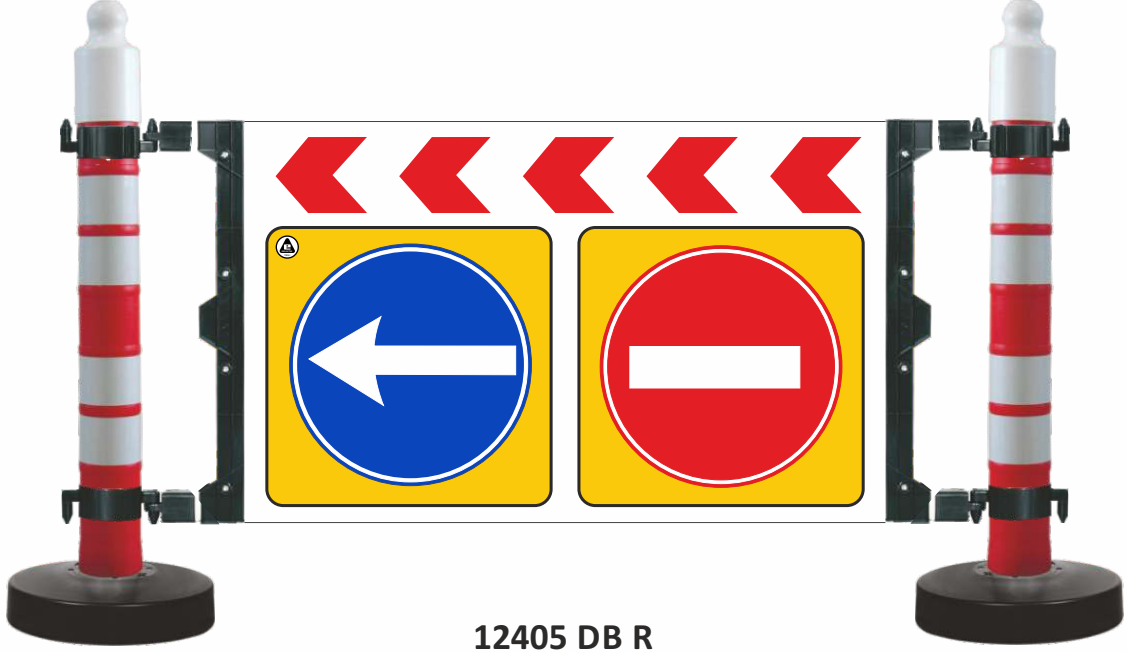

12405 DB R

DUBALI UYARI LEVHALI BARIYERLER

- » kolay monte/demonte edilen dubalı dikmeler ve uyarı levhası
- » kolay monte/demonte edilen mozaik dolgulu ağırlıklı tabanlar, taşıma topuzları ve levha geçirme kelepçeleri
- » ağırlıklı tabanların geçmeli ve kilitlemeli sistemi ile daha güçlü devrilme mukavemeti
- » levhalarda isteğe göre uyarlanabilen işaretleme opsiyonu
- » taşıma topuzları ile kolay kavrama ve taşıma
- » reflektif bantlı dikmelerle daha fazla uyarı performansı
- » gece görünürlüğünü arttıran performanslı reflektif yüzey
- » dikmelerde yivli yuvalı taşıma topuzu
- » lamba ve levha takılabilme özelliği ile daha etkin uyarı
- » -20°C/+60°C arası sıcaklık direnci
- » geniş kullanım alanı: yollarda uyarı ve çalışma alanlarında, otoparklarda ve iş güvenliği gerektiren her türlü alanda

Ürün Teknik Özellikleri

Kod	12405 DB R
Bariyer (HxL)	120x180 cm
Levha (H/L)	75x125 cm
Ağırlık	31.0 kg
Malzeme (bariyer/levha)	PPC-PVC
Reflektif	ASTM D 4956-11a Tip I

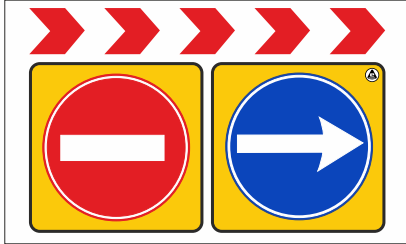

Şekil 1

Şekil 1-Şekil 2- ve Şekil 3 ürün alternatifleridir.



Şekil 2



Şekil 3



149 A

(Levha Tutucu Profil)

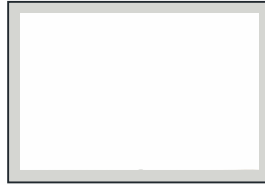

164 A

(Boş Bariyer Uyarı Levhası)

» Aksesuarlar ve uyarı levhaları hakkında detaylı bilgi için lütfen "trafik levhaları ve aksesuarlar" bölümüne bakınız.



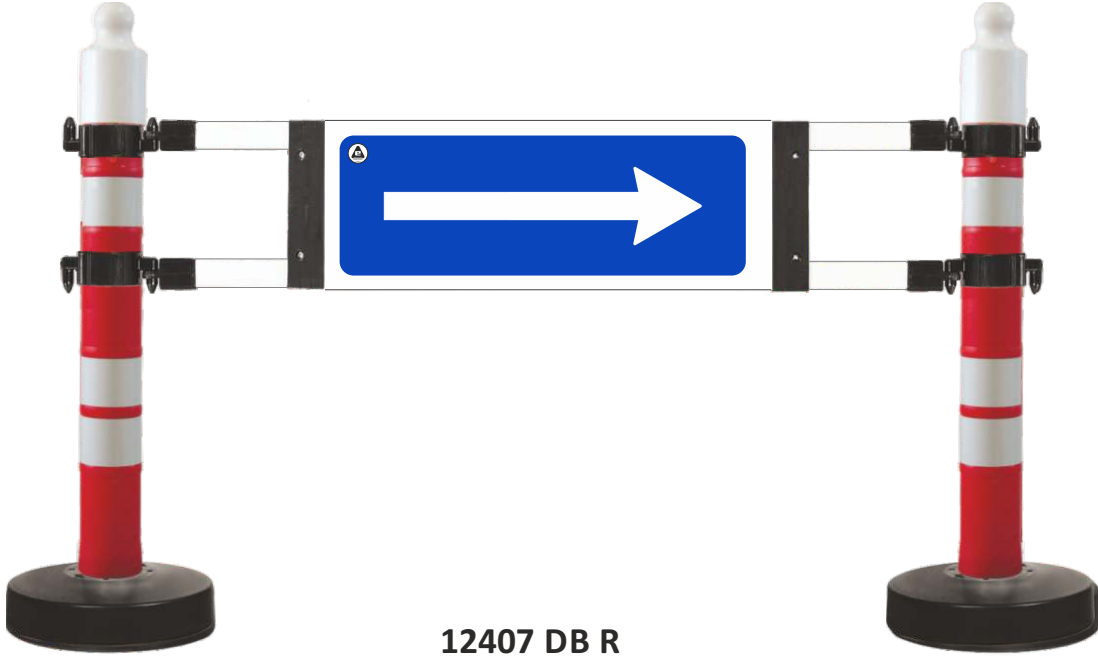

12407 DB R

DUBALI UYARI LEVHALI BARIYERLER

- » kolay monte/demonte edilen dubalı dikmeler ve uyarı levhası
- » kolay monte/demonte edilen mozaik dolgulu ağırlıklı tabanlar, taşıma topuzları ve levha geçirme kelepçeleri
- » ağırlıklı tabanların geçmeli ve kilitlemeli sistemi ile daha güçlü devrilme mukavemeti
- » levhalarda isteğe göre uyarlanabilen işaretleme opsiyonu
- » taşıma topuzları ile kolay kavrama ve taşıma
- » reflektif bantlı dikmelerle daha fazla uyarı performansı
- » gece görünürlüğünü arttıran performanslı reflektif yüzey
- » dikmelerde yivli yuvalı taşıma topuzu
- » lamba ve levha takılabilme özelliği ile daha etkin uyarı
- » -20°C/+60°C arası sıcaklık direnci
- » geniş kullanım alanı: yollarda uyarı ve çalışma alanlarında, otoparklarda ve iş güvenliği gerektiren her türlü alanda

Ürün Teknik Özellikleri

Kod	12407 DB R
Bariyer (H/L)	120x180 cm
Levha (H/L)	31.5x90 cm
Ağırlık	27.0 kg
Malzeme (Bariyer-Levha)	PPC-PVC
Reflektif	ASTM D 4956-11a Tip I

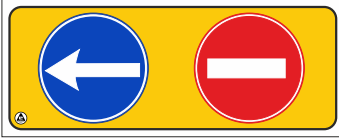

Şekil 1



Şekil 2

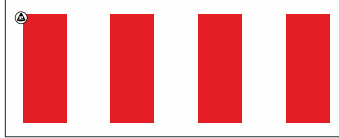

Şekil 3

»» Ok işareti kullanım yönüne göre değiştirilebilir.
Şekil 1-Şekil 2- ve Şekil 3 ürün alternatifleridir.

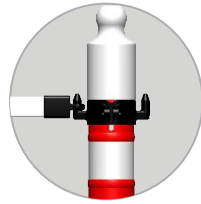

155 A
(Dikme profil kancası)



142 A
(Boş Bariyer Uyarı Levhası)

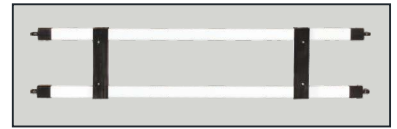

150 A
(Levha Tutucu Profil)

»» Aksesuarlar ve uyarı levhaları hakkında detaylı bilgi için lütfen "trafik levhaları ve aksesuarlar" bölümüne bakınız.





12402 DB



12404 DB R



12414 DB R

DUBALI UYARI DİKMELERİ

- » mozaik dolgulu ağırlıklı taban
- » kolay monte/demonte edilen ağırlıklı taban ve taşıma topuzu
- » ağırlıklı tabanın geçmeli ve kilitlemeli sistemi ile daha güçlü devrilme mukavemeti
- » reflektif bantlı seçeneğiyle daha fazla uyarı performansı
- » sarı ve kırmızı olarak iki farklı renk seçeneği ve kaliteli reflektif yüzeyler
- » zincir geçirme kanalı ve yivli yuvalı taşıma topuzu
- » lamba ve levha takılabilme özelliği ile daha etkin uyarı
- » -20°C/+60°C arası sıcaklık direnci
- » geniş kullanım alanı: yollarda uyarı ve çalışma alanlarında, otoparklarda,
- » sosyal alanlarda ve iş güvenliği gerektiren her türlü alanda

Ürün Teknik Özellikleri

Kod	12402 DB	12404 DB R	12414 DB R
Dikme (H/Ø)	120x11 cm	120x11 cm	120x11 cm
Taban (H/Ø)	9.5x40 cm	9.5x40 cm	9.5x40 cm
Ağırlık	12.0 kg	12.0 kg	12.0 kg
Malzeme(dikme/tabana)	PPC	PPC	PPC

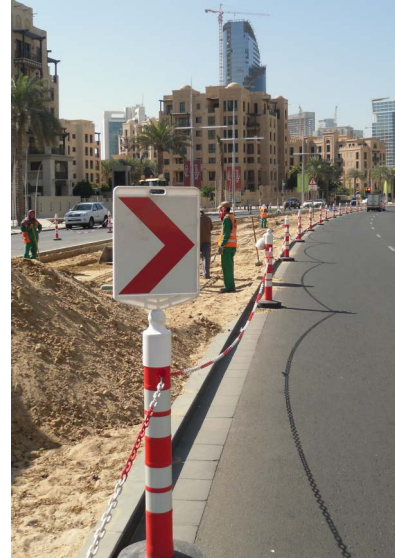
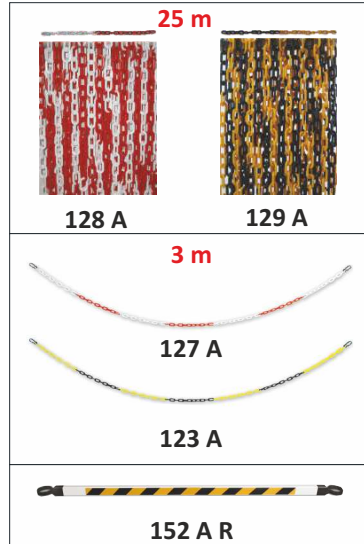
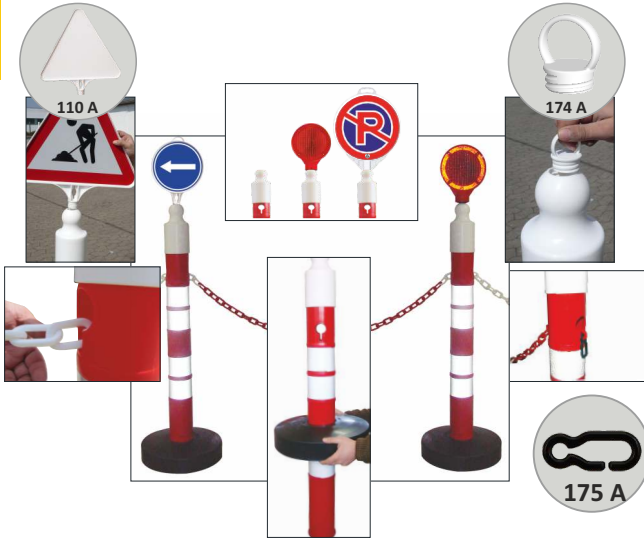



12428 DB



12430 DB R

DUBALI ULTRA UYARI DİKMELERİ

- » Ağırlıklı tabanın dağılmasını, hasar görmesini engelleyici esnek malzemeli taban yüzeyi
- » kolay monte/demonte edilen esnek ağırlıklı taban
- » taşıma ve istiflemeye iç içe geçebilme özelliği
- » reflektif bantlı seçeneğiyle daha fazla uyarı performansı
- » zincir geçirme kanalı ve yivli soket yatağı
- » lamba ve levha takılabilme özelliği ile daha etkin uyarı
- » -20°C/+60°C arası sıcaklık direnci
- » geniş kullanım alanı: yollarda uyarı ve çalışma alanlarında,otoparklarda,
- » sosyal alanlarda ve iş güvenliği gerektiren her türlü alanda



Ürün Teknik Özellikleri

Kod	12428 DB	12430 DB R
Dikme (H/Ø) 1/2/3/4	120 x 14 cm	120 x 14 cm
Taban (H/L)	6.0 x 50 cm	6.0 x 50 cm
Ağırlık	8.7 kg	8.7 kg
Malzeme (Dikme-Taban)	PPC-PVC	PPC-PVC

RefleKTİF ASTM D 4956-11a Tip I

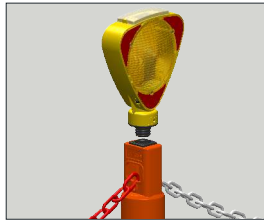

175 A

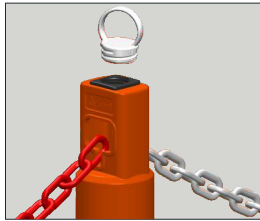

174 A



110 A

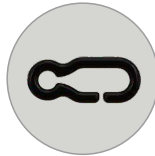

2+2 Kırmızı Beyaz Refl



Zincir geçirme kanalsız



Yivli soket yatağı



Kolay Montaj





12401-1 DB



12403-1 DB R



12409-1 DB R

DUBALI UYARI DİKMELERİ

- » kolay monte/demonte edilen ağırlıklı taban
- » ağırlıklı tabanın geçmeli ve kilitlemeli sistemi ile daha güçlü devrilme mukavemeti
- » max. 30° ye kadar esneyebilen körüklü ayak
- » reflektif bantlı seçeneğiyle daha fazla uyarı performansı
- » sarı ve kırmızı olarak iki farklı renk seçeneği ve kaliteli reflektif yüzeyler
- » zincir geçirilebilen taşıma kancası
- » lamba ve levha takılabilme özelliği ile daha etkin uyarı
- » -20°C/+60°C arası sıcaklık direnci
- » geniş kullanım alanı: yollarda uyarı ve çalışma alanlarında,otoparklarda, sosyal alanlarda ve iş güvenliği gerektiren her türlü alanda

Ürün Teknik Özellikleri

Kod	12401-1 DB	12403-1 DB R	12409-1 DB R
Dikme (H/Ø)	100x6.3 cm	100x6.3 cm	100x6.3 cm
Taban (H/L)	7.5x40 cm	7.5x40 cm	7.5x40 cm
Ağırlık	4.0 kg	4.0 kg	4.0 kg
Malzeme(Dikme-Taban)	PPC-PVC	PPC-PVC	PPC-PVC



128 A



129 A



127 A

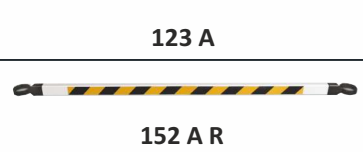

123 A

152 A R



2 Adet reflektif bant



Zincir gecirme kancası



Çıkarılabilir taşıma kancası



Esnek ağırlıklı taban



Kolay Montaj





12418 DB



12420 DB R



12422 DB R

DUBALI UYARI DİKMELERİ

- » ağırlıklı tabanın dağılmasını, hasar görmesini engelleyici esnek malzemeli taban yüzeyi
- » kolay monte/demonte edilen esnek ağırlıklı taban ve taşıma topuzu
- » esnek ağırlıklı tabanın geçmeli ve kilitlemeli sistemi ile daha güçlü devrilme mukavemeti
- » esnek tabanla bütünlük sağlayan ve max.30° ye kadar esneyebilen körüklü ayak
- » reflektif bantlı seçeneğiyle daha fazla uyarı performansı
- » sarı ve kırmızı olarak iki farklı renk seçeneği ve kaliteli reflektif yüzeyler
- » zincir geçirme kanalı ve yivli yuvalı taşıma topuzu
- » lamba ve levha takılabilme özelliği ile daha etkin uyarı
- » -20°C/+60°C arası sıcaklık direnci
- » geniş kullanım alanı: yollarda uyarı ve çalışma alanlarında, otoparklarda, sosyal alanlarda ve iş güvenliği gerektiren her türlü alanda

Ürün Teknik Özellikleri

Kod	12418 DB	12420 DB R	12422 DB R
Dikme (H/Ø)	110x8.0 cm	110x8.0 cm	110x8.0 cm
Taban (H/Ø)	7.0x40 cm	7.0x40 cm	7.0x40 cm
Ağırlık	6.5 kg	6.5 kg	6.5 kg
Malzeme (Dikme-Taban)	PPC-PVC	PPC-PVC	PPC-PVC

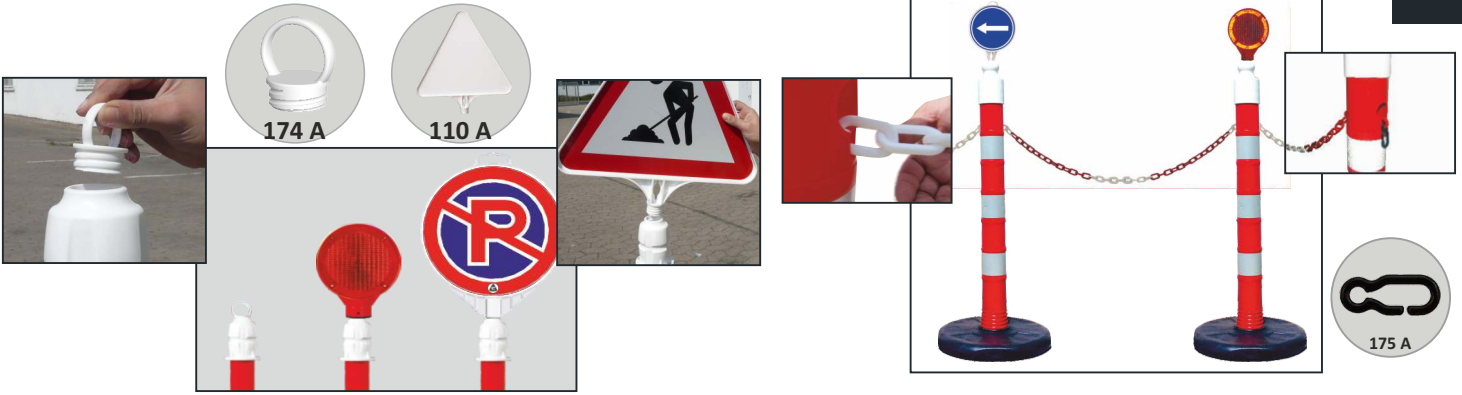



12423 DB R A

(Tek Yönde Uyarı)

"Şekiller görseldir; Siparişlerinizde yön belirtiniz."



12425 DB R A

(İki Yönde Uyarı)

ULTRA LEVHALI UYARI DUBALARI

- » kolay taşınabilir pratik gövde
- » elle kavrama yuvaları
- » yan yüzeylerde zincir geçirme kanalı
- » ağırlıklı taban ile devrilmeye karşı güçlü mukavemet
- » farklı levha uygulamaları ve isteğe göre uygulama opsiyonu
- » gece görünürlüğünü arttıran performanslı reflektif yüzey
- » yivli, lamba/levha takma yuvası
- » lamba ve levha takılabilme özelliği ile daha etkin uyarı
- » -20°C/+60°C arası sıcaklık direnci
- » geniş kullanım alanı: yollarda uyarı ve çalışma alanlarında,
- » otoparklarda ve iş güvenliği gerektiren her türlü alanda

Aşağıdaki şekiller Ürün Alternatifleridir.



Şekil 1



Şekil 2



Şekil 3

Ürün Teknik Özellikleri

Kod	12423 DB R A	12425 DB R A
Gövde (H/L/W)	90x49.5x39.5 cm	90x49.5x39.5 cm
Levha (H/L)	60x40 cm	60x40 cm
Ağırlık	7.5 kg	7.5 kg
Malzeme(Gövde-Taban)	PPC-PVC	PPC-PVC
Reflektif	ASTM D 4956-11a Type I	



ESNEK UYARI LEVHASI

- » kırılmaya karşı dayanıklı esnek gövde
- » esnemeyi sağlayan körüklü ayak
- » ağırlıklı taban
- » devrilmeye karşı güçlü mukavemet
- » farklı levha uygulamaları ve isteğe göre uygulama opsiyonu
- » iki yönde uyarı
- » gece görünürlüğünü arttıran performanslı reflektif yüzey
- » -20°C/+60°C arası sıcaklık direnci
- » geniş kullanım alanı: yollarda uyarı ve çalışma alanlarında, otoparklarda ve iş güvenliği gerektiren her türlü alanda

Ürün Teknik Özellikler

Kod	12413 DB R
TPU Gövde (HxL)	75x12 cm
Levha (H/L)	40x10 cm
Taban (H/L)	4.5 kg
Ağırlık	TPU-PVC
Reflektif	TS EN 13422-Class R2B



12413 DB R



Aşağıdaki şekiller Ürün Alternatifleridir.



Şekil 1



Şekil 2



Şekil 3



Şekil 4

Solar enerji sayesinde sürekli ve etkili bir uyarı performansının yanında pratik kullanımı, dayanıklı ve düşük maliyetli olması bir diğer avantajıdır. evelux uyarı lambaları, gece gündüz uyarı ve çalışma alanlarının pratik bekçileridir.



SOLAR FLAŞÖRLÜ LEDLİ LAMBALAR

- » iki yönde uyarı (4+4 LED)
- » iki yönde led lambalı yuvarlak lens ve reflektifler
- » 105 f/dk flaşörlü uyarı
- » sarı ve kırmızı olarak iki farklı renk seçeneği
- » yüksek kaliteli lens yüzey
- » solar enerji ile çalışan ve değişim gerektirmeyen batarya
- » gün ışığında şarj ile günboyu sürekli, verimli ve etkin uyarı
- » açma/kapama düğmesi
- » koruma sınıfı IP 55
- » çalışma ortamı sıcaklığı -20°C/+60°C
- » yivli bağlantı ile kolay montaj ve yaylı mekanizma ile 360° yön uyarı konilere, dikmelere, bariyerlere, barikatlara ve delinatörlere monte edilebilme
- » geniş kullanım alanı: yollarda uyarı ve çalışma alanlarında, sosyal alanlarda ve iş güvenliği gerektiren her türlü alanda

Ürün Teknik Özellikleri		
Kod	11811 FL S	11813 FL K
Gövde (H/L)	29x23.5x9.0 cm	29x23.5x9.0 cm
Flaş LENS	Ø16 cm	Ø16 cm
Ağırlık	0.84 kg	0.84 kg
Malzeme	ABS-PC	ABS-PC

11811 FL S / 11813 FL K / 11825 FL S / 11827 FL K

Elektronik Devre Teknik Özellikleri		
Solar Panel	Tip	Monocrystalline silicon cell
	Ölçü (H/L)	45x120 mm
	Voltaj	4 V
	Watt	0.6 W
Şarjlı Pil	Malzeme	Ni-MH
	Voltaj	2x1.2 V
LED	Akım	2000 mA/h
	Renk	Sarı - Kırmızı
	Ölçü	Ø 5 mm LED
	Flaş Sayısı	105 f/dk
	Uyarı Mesafesi	200 m (gece)
Çalışma Süresi	Gün ışığında şarj ile tüm gece	
Çalışma Sırası	-20°C/+60°C	



Aksesuar Özellikleri		
Kod	126 A	194 A
Ölçü (HxØ)	10.5x7.0 cm	Ø8.0 cm
Yivli Soket (Ø)	3.6 cm	
Malzeme	ABS	PPC



11811 FL S



11813 FL K

Dikmeler, bariyerler ve diğer evelux ürünleri için ekstra adaptöre ihtiyaç yoktur. Ürünlerin üzeri soketlidir.

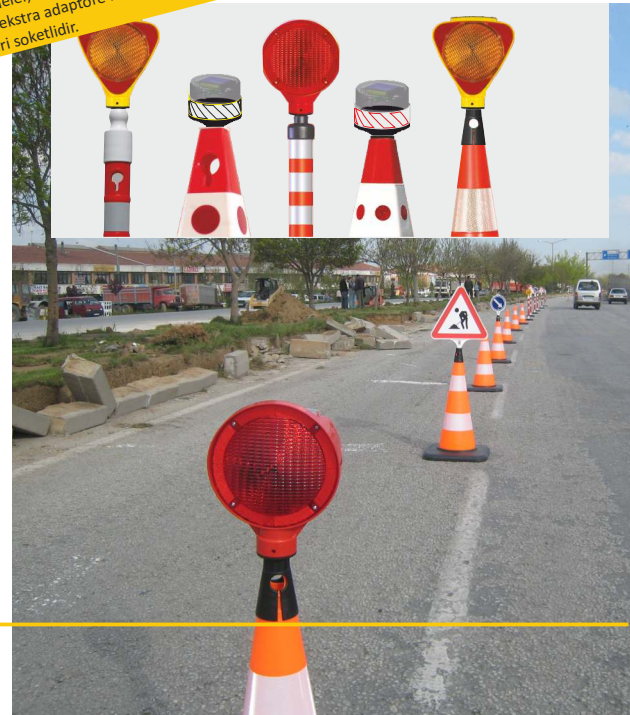

SOLAR FLAŞÖRLÜ LEDLİ LAMBALAR

- » tek yönde uyarı (8 LED 11825 FL S / 11827 FL K)
- » iki yönde uyarı (2+2 LED 11814 FL S / 11816 FL K)
- » 105 f/dk flaşörlü uyarı
- » sarı ve kırmızı olarak iki farklı renk seçeneği ve yüksek kaliteli lens yüzeyler
- » solar enerji ile çalışan ve değişim gerektirmeyen batarya
- » gün ışığında şarj ile günboyu sürekli, verimli ve etkin uyarı
- » açma/kapama düğmesi
- » koruma sınıfı IP 55
- » çalışma ortamı sıcaklığı -20°C/+60°C
- » yivli bağlantı ile kolay montaj ve yaylı mekanizma ile 360° yön ayarı
- » konilere, dikmelere, bariyerlere, barikatlara ve delinatörlere monte edilebilme
- » geniş kullanım alanı: yollarda uyarı ve çalışma alanlarında,
- » otoparklarda ve iş güvenliği gerektiren her türlü alanda



11825 FL S



11827 FL K



11814 FL S



11816 FL K

SOLAR FLAŞÖRLÜ LEDLİ LAMBALAR

Ürün Teknik Özellikleri

Kod	11825 FL S	11827 FL K	11814 FL S	11816 FL K
Gövde (H/L/W)	29x21.5x9.0 cm	29x21.5x9.0 cm	27x22x8.0 cm	27x22x8.0 cm
Flaş LENS	Ø16 cm	Ø16 cm	Ø16 cm	Ø16 cm
Ağırlık	0.75 kg	0.75 kg	0.50 kg	0.50 kg
Malzeme (Gövde-Lens)	ABS-PC	ABS-PC	ABS-PC	ABS-PC



11814 FL S / 11816 FL K

Elektronik Devre Teknik Özellikleri

	Tip	Monocrystalline silicon cell
Solar Panel	Ölçü (H/L)	45x120 mm
	Voltaj	4 V
	Watt	0.6 W
	Malzeme	Ni-MH
Şarjlı Pil	Voltaj	1.2 V
	Akım	2000 mA/h
LED	Renk	Sarı - Kırmızı
	Ölçü	Ø 5 mm LED
	Flaş Sayısı	105 f/dk
	Uyarı Mesafesi	200 m (gece)
	Çalışma Süresi	Gün ışığında şarj ile tüm gece
	Çalışma Sırası	-20°C/+60°C



Yivli bağlantı mekanizması



Açma/kapama düğmesi



Solar batarya



11817 FL K



11819 FL S



11821 FL M

SOLAR FLAŞÖRLÜ LEDLİ LAMBALAR

- » dairesel uyarı (6 LED)
- » gövdenin diğer yarısı dairesel şekilde reflektif bantla kaplı
- » 115 f/dk flaşörlü uyarı
- » kırmızı, sarı ve mavi olarak üç farklı renk seçeneği
- » yüksek kaliteli lens ve reflektif yüzeyler
- » solar enerji ile çalışan ve değişim gerektirmeyen batarya
- » gün ışığında şarj ile günboyu sürekli, verimli ve etkin uyarı
- » buton şekliyle daha pratik kullanım
- » koruma sınıfı IP 55
- » çalışma ortamı sıcaklığı -20°C/+60°C
- » yivli bağlantı ile kolay montaj
- » konilere, dikmelere, bariyerlere, barikatlara ve delinatörlere monte edilebilme
- » geniş kullanım alanı: yollarda uyarı ve çalışma alanlarında, sosyal alanlarda ve iş güvenliği gerektiren her türlü alanda

Ürün Teknik Özellikleri

Kod	11817 FL K	11819 FL S	11821 FL M
Gövde (H/Ø)	14.5x12.8 cm	14.5x12.8 cm	14.5x12.8 cm
Flaş LENS (H/Ø)	4.5x12 cm	4.5x12 cm	4.5x12 cm
Ağırlık	0.35 kg	0.35 kg	0.35 kg
Malzeme(gövde /lens)	PC	PC	PC

Elektronik Devre Teknik Özellikleri

Solar Panel	Tip	Monocrystalline silicon cell
	Ölçü (H/L)	54x60 mm
	Voltaaj	3 V
	Watt	0.4 W
Şarjlı Pil	Voltaaj	1.2 V
	Akım	2000 mA/h
LED	Renk	Sarı-Kırmızı-Mavi
	Ölçü	Ø 5 mm LED
	Flaş Sayısı	115 f/dk
Uyarı Mesafesi	100 m (gece)	
Çalışma Süresi	Gün ışığında şarj ile tüm gece	
Çalışma Sırası	-20°C/+60°C	



Dikmeler, bariyerler ve diğer evelux ürünleri için ekstra adaptöre ihtiyaç yoktur. Ürünlerin üzeri soketlidir.



Aksesuar Özellikleri

Kod	126 A	194 A
Ölçü (HxØ)	10.5x7.0 cm	Ø8.0 cm
Yivli Soket (Ø)	3.6 cm	
Malzeme	ABS	PPC

Uyarı ve çalışma alanlarında yazılı uyarının yanında görsel uyarıda bir o kadar önemlidir. Sürücü ve yayaların dikkatini çekmek amacıyla evelux solar ledli flaşörlü lamba ve levhalar gece ve gündüz sürekli olarak etkili bir görsel uyarı sağlarlar.



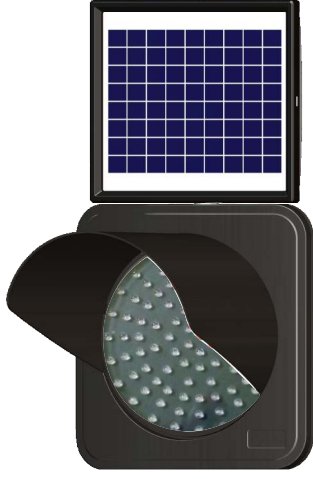

11851 FL S

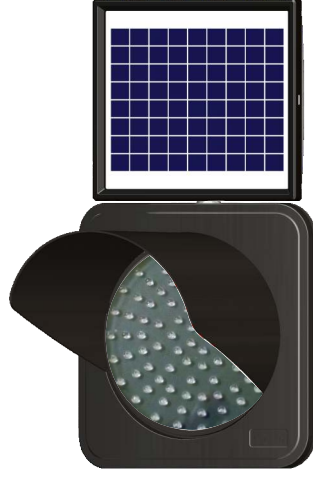

11853 FL K



11850 FL S



11852 FL K

Ürün Teknik Özellikleri

Kod	11851 FL S	11853 FL K	11850 FL S	11852 FL K	11860 FL S	11862 FL S
Gövde (H/L)	40x40 cm	40x40 cm	40x40 cm	40x40 cm	40x40 cm	40x40 cm
Flaş LENS	Ø30 cm	Ø30 cm	Ø30 cm	Ø30 cm	32x32 cm	32x32 cm
Ağırlık	8.0 kg	8.0 kg	7.3 kg	7.3 kg	7.0 kg	7.0 kg
Malzeme	PC	PC	PC	PC	PC-Kompozit Panel	PC-Kompozit Panel

SOLAR LEDLİ SİPERLİKLİ LAMBALAR

- » tek yönde uyarı
- » güneş koruma siperliği(11851 FL S) (11853 FL K)
- » tek yönde led lambalı yuvarlak lensler
- » 65 f/dk flaşörlü uyarı
- » sarı ve kırmızı olarak iki farklı renk seçeneği
- » yüksek kaliteli lens ve gövde yüzeyi
- » solar enerji ile çalışan ve değişim gerektirmeyen batarya
- » gün ışığında şarj ile günboyu sürekli, verimli ve etkin uyarı
- » solar panel, topuz şeklinde metal mafsals sayesinde kendi ekseninde 360°, öne-arkaya ve sağa-sola 45° yatabilme açma-kapama düğmesi
- » koruma sınıfı IP 55
- » çalışma ortamı sıcaklığı -20°C/+60°C
- » omega direğe ve Ø5.0 ila Ø7.5 cm arası direğe montaj
- » geniş kullanım alanı: yollarda uyarı ve çalışma alanlarında, otoparklarda ve iş güvenliği gerektiren her türlü alanda



11860 FL S (Soldan Gidiniz)

11862 FL S (Sağdan Gidiniz)

Elektronik Devre Teknik Özellikleri

Solar Panel	Tip	Glass Laminated
	Ölçü (H/L)	293 x 345 mm
	Voltaaj	18 V
	Watt	10 W
	Malzeme	SLA
Jel Akü	Voltaaj	12 V
	Akım	7.0 A/h
LED	Renk	Sarı / Kırmızı
	Ölçü Ø10x5mm	x102 LED x 72 LED
	Flaş Sayısı	65 f/min
	Uyarı Mesafesi	500 m (gece)
	Çalışma Süresi	Gün ışığında şarj ile tüm gece
	Çalışma Sıcaklığı	-20°C/+60°C

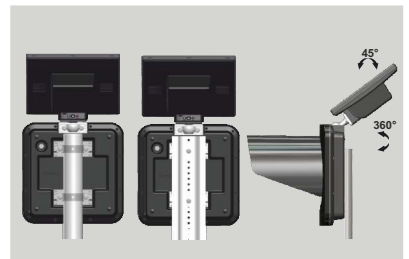

AC LEDLİ LAMBALAR / LEDLİ LEVHALAR

- » tek yönde uyarı
- » 65 f/dk flaşörlü uyarı ve direkt uyarı seçeneği
- » yüksek performanslı reflektif zemin ve led lambalar
- » 12 V AC / 220 V AC
- » koruma sınıfı IP 55
- » çalışma ortamı sıcaklığı -20°C/+60°C
- » reflektif: ASTM D 4956-11a-Type I
- » omega direğe ve Ø5.0 ile Ø7.5 cm arası direğe montaj
- » geniş kullanım alanı: yollarda uyarı ve çalışma alanlarında, otoparklarda ve iş güvenliği gerektiren her türlü alanda

Ürün Teknik Özellikleri

Kod	11883 FL A	11882 FL A	11885 FL A
Gövde (H/L)	40x40 cm	40x40 cm	40x40 cm
Flaş LENS	32x32 cm	32x32 cm	Ø30 cm
Ağırlık	2.8 kg	2.8 kg	3.1 kg
Malzeme	PC-Kompozit Panel		PC

Elektronik Devre Teknik Özellikleri

Voltaj	12 V AC	
	220 V AC	
LED	Renk	Sarı
	Ölçü	Ø 10 mm
	Flaş Sayısı	65 f/min
	Uyarı Mesafesi	500 m (gece)
	Çalışma Sıcaklığı	-20°C/+60°C



11883 FL A
Saldan Gidiniz)
Flaşörlü Uyarı



11882 FL A
(Sağdan Gidiniz)
Flaşörlü Uyarı



11885 FL A
Flaşörlü Uyarı

ekseninde 360°, öne-arkaya ve sağa-sola 45°
yatabilme

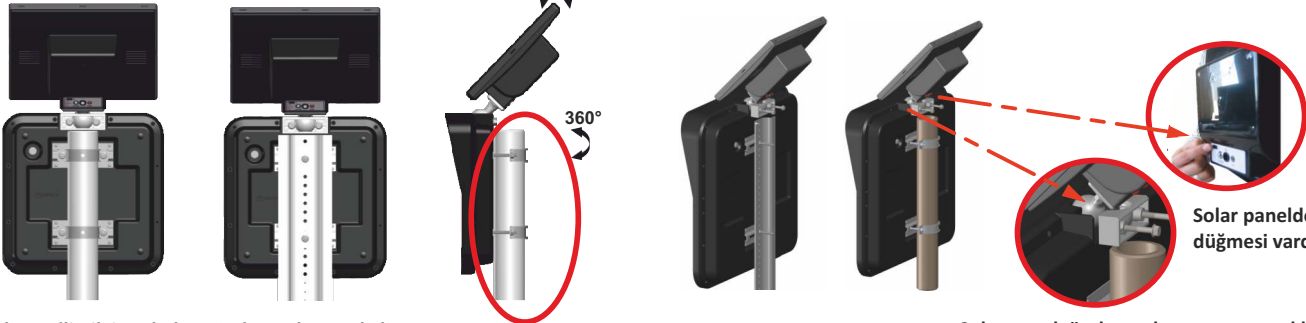

Solar panelde açma-kapama
düğmesi vardır.

Solar Ledli Bilgi Levhaları, özel tasarlanmış kelepçe
ile omega ve Ø5.0 ile Ø7.5 cm boru direklere
kolayca montajlanır, montaj kelepçesi sayesinde
yukarı aşağı hareketi ayarlanır.

Solar panel, özel tasarlanmış topuz şeklindeki metal
mafsalla kendi ekseninde 360°, öne-arkaya ve
sağa-sola 45° hareket kabiliyetine sahiptir.



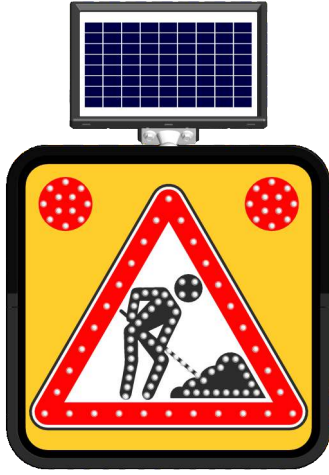

11835 FL

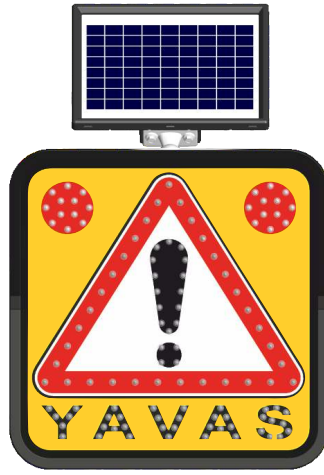

11836 FL

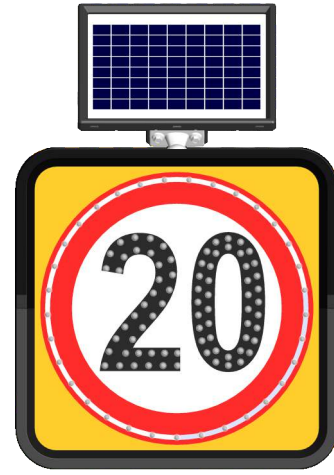

11843 FL



11844 FL



11845 FL

SOLAR LEDLİ YOL BAKIM LEVHALARI

- » tek yönde uyarı
- » 54 f/dk flaşörlü uyarı
- » reflektif zemin ve gece uyarıcı LED'ler ve LED koruyucu Lensler.
- » solar enerji ile çalışan ve değişim gerektirmeyen jel batarya
- » gün ışığında şarj ile günboyu sürekli, verimli ve etkin uyarı
- » solar panel, topuz şeklinde metal mafsalları sayesinde kendi ekseninde 360°, öne-arkaya ve sağa-sola 45° yatabilme
- » açma-kapama düğmesi
- » koruma sınıfı IP 55
- » reflektif ASTM D 4956-11a Tip I
- » çalışma ortamı sıcaklığı -20°C/+60°C
- » omega direğe ve Ø5.0 ila Ø7.5 cm arası direğe montaj
- » geniş kullanım alanı: yollarda uyarı ve çalışma alanlarında, otoparklarda ve iş güvenliği gerektiren her türlü alanda

Ürün Teknik Özellikleri

Kod	11835 FL	11836 FL	11843 FL	11844 FL	11845 FL
Gövde (H/L)	60x60 cm	60x60 cm	60x60 cm	60x60 cm	60x60 cm
Ağırlık	9.8 kg	9.8 kg	9.8 kg	9.8 kg	9.8 kg
Malzeme	PC-Kompozit Panel				

Elektronik Devre Teknik Özellikleri

	Tip	Glass Laminated
Solar Panel	Ölçü (H/L)	293 x 345 mm
	Volтаж	18 V
	Watt	10 W
	Malzeme	SLA
Jel Akü	Volтаж	12 V
	Akım	7.0 A/h
LED	Renk	Kırmızı / Beyaz
	Ölçü	Ø5 mm LEDs
	Flaş Sayısı	54 f/min
	F.Uyarı Mesafesi	500 m (gece)
	Çalışma Süresi	gün ışığında şarj ile tüm gece
	Çalışma Sıcaklığı	-20°C/+60°C

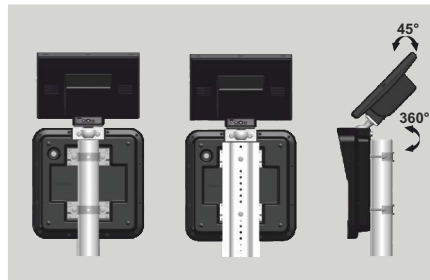



11832 FL (Soldan Gidiniz)
11831 FL (Sağdan Gidiniz)



11833 FL

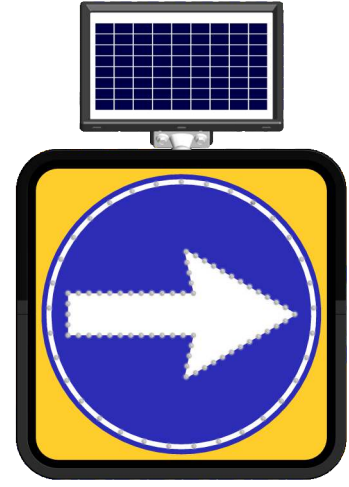

11848 FL (Sağa Mecburi Yön)
11847 FL (Sola Mecburi Yön)

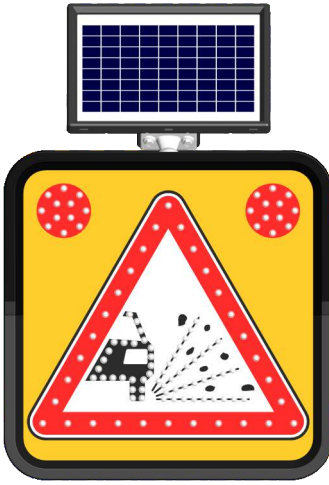

11837 FL

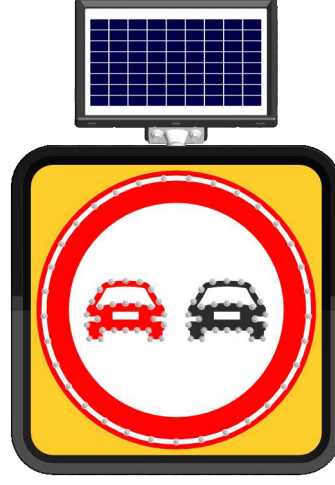

11800-38 FL

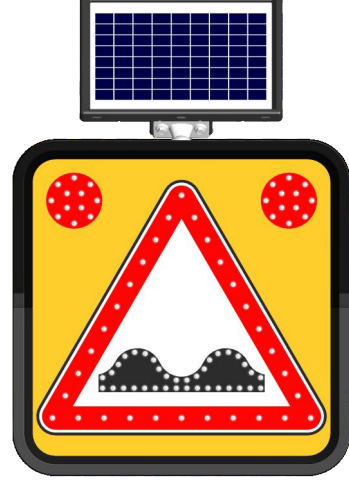

11842 FL

SOLAR LEDLİ YOL BAKIM LEVHALARI

- » tek yönde uyarı
- » 54 f/dk flaşörlü uyarı
- » reflektif zemin ve gece uyarıcı LED'ler ve LED koruyucu Lensler.
- » solar enerji ile çalışan ve değişim gerektirmeyen Jel batarya
- » gün ışığında şarj ile günboyu sürekli, verimli ve etkin uyarı
- » solar panel, topuz şeklinde metal mafsal sayesinde kendi ekseninde 360°, öne-arkaya ve sağa-sola 45° yatabilme
- » açma-kapama düğmesi
- » koruma sınıfı IP 55
- » reflektif ASTM D 4956-11a Tip I
- » çalışma ortamı sıcaklığı -20°C/+60°C
- » omega direğe ve Ø5.0 ila Ø7.5 cm arası direğe montaj
- » geniş kullanım alanı: yollarda uyarı ve çalışma alanlarında, otoparklarda ve iş güvenliği gerektiren her türlü alanda



11800-32 FL

Ürün Teknik Özellikleri

Kod	11832 FL	11831 FL	11833 FL	11848 FL	11847 FL	11837 FL	11800-38 FL	11842 FL	11800-32 FL
Gövde (H/L)	60x60 cm	60x60 cm	60x60 cm	60x60 cm	60x60 cm	60x60 cm	60x60 cm	60x60 cm	60x60cm
Ağırlık	9.8 kg	9.8 kg	9.8 kg	9.8 kg	9.8 kg	9.8 kg	9.8 kg	9.8 kg	9.8 kg
Malzeme	PC-Kompozit Panel								



11846 FL

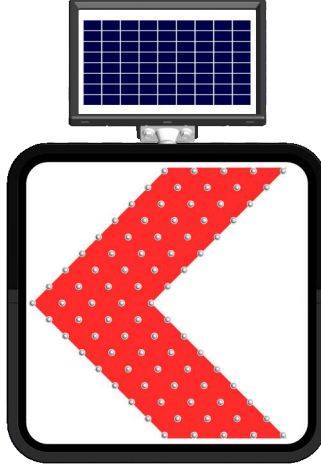

11834 FL



11800-37 FL

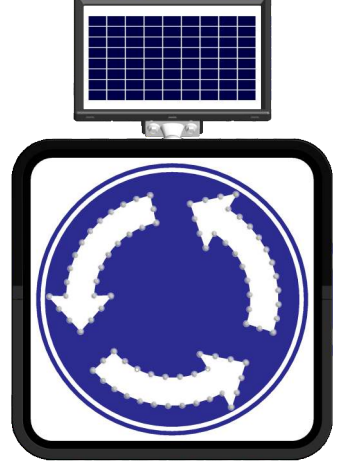

11849 FL

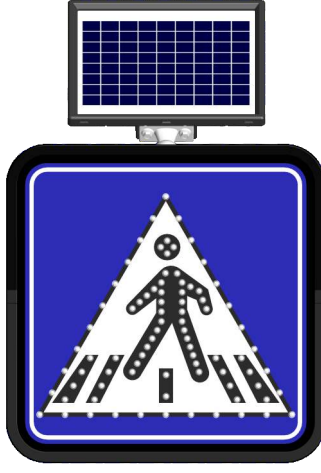

11838 FL

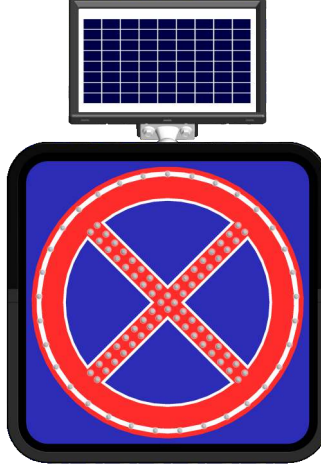

11840 FL

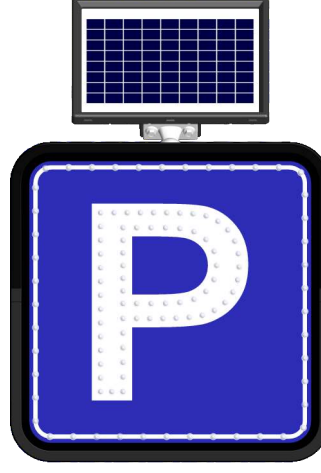

11839 FL

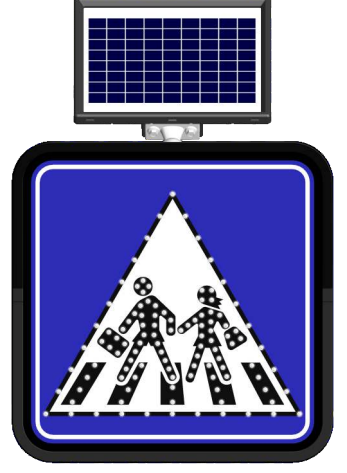

11841 FL

Ürün Teknik Özellikleri

Kod	11846 FL	11834 FL	11800-37 FL	11849 FL	11838 FL	11840 FL	11839 FL	11841 FL
Gövde (H/L)	60x60 cm	60x60 cm	60x60 cm	60x60 cm	60x60 cm	60x60 cm	60x60 cm	60x60 cm
Ağırlık	9.8 kg	9.8 kg	9.8 kg	9.8 kg	9.8 kg	9.8 kg	9.8 kg	9.8 kg
Malzeme	PC-Kompozit Panel							

SOLAR LED'Lİ TRAFİK LEVHALARI

- » tek yönde uyarı
- » 54 f/dk flaşörlü uyarı
- » reflektif zemin ve gece uyarıcı LED'ler ve LED koruyucu Lensler.
- » solar enerji ile çalışan ve değişim gerektirmeyen Jel batarya
- » gün ışığında şarj ile günboyu sürekli, verimli ve etkin uyarı
- » solar panel, topuz şeklinde metal mafsals sayesinde kendi ekseninde 360°, öne-arkaya ve sağa-sola 45° yatabilme
- » açma-kapama düğmesi
- » koruma sınıfı IP 55
- » reflektif ASTM D 4956-11a Tip I
- » çalışma ortamı sıcaklığı -20°C/+60°C
- » omega direğe ve Ø5.0 ila Ø7.5 cm arası direğe montaj
- » geniş kullanım alanı: yollarda uyarı ve çalışma alanlarında, otoparklarda ve iş güvenliği gerektiren her türlü alanda

Elektronik Devre Teknik Özellikleri

	Tip	Glass Laminated
Solar Panel	Ölçü (H/L)	293 x 345 mm
	Voltaj	18 V
	Watt	10 W
	Malzeme	SLA
Jel Akü	Voltaj	12 V
	Akım	7.0 A/h
LED	Renk	Kırmızı / Beyaz
	Ölçü	Ø5 mm LEDs
	Flaş Sayısı	54 f/min
	F.Uyarı Mesafesi	500 m (gece)
	Çalışma Süresi	gün ışığında şarj ile tüm gece
	Çalışma Sıcaklığı	-20°C/+60°C



11890 FL A



11886 FL A

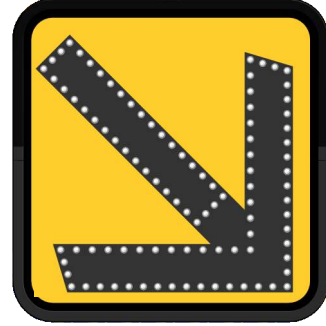

11888 FL A (Sağ Yön)

11889 FL A (Sol Yön)

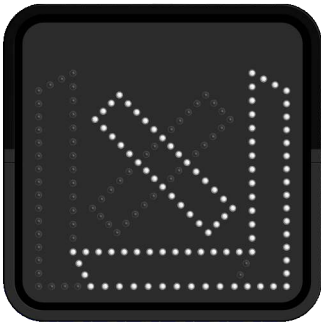

11884 FL A

AC / LED Lİ YOL BAKIM LEVHALARI

- » tek yönde uyarı
- » 54 f/dk flaşörlü uyarı
- » reflektif zemin ve gece uyarıcı LED'ler ve LED koruyucu Lensler
- » 12 V AC/ 220 V AC
- » çalışma ortamı sıcaklığı -20°C/+60°C
- » koruma sınıfı IP 55
- » reflektif: ASTM D4956-11a-Tıp I
- » omega direğe ve Ø5.0 ile Ø7.5 cm arası direğe montaj
- » geniş kullanım alanı: yollarda uyarı ve çalışma alanlarında, otoparklarda ve iş güvenliği gerektiren her türlü alanda

Ürün Teknik Özellikleri

Kod	11890 FL A	11886 FL A	11888 FL A	11889 FL A	11884 FL A
Gövde (H/L)	60x60 cm	60x60 cm	60x60 cm	60x60 cm	60x60 cm
Ağırlık	5.5 kg	5.5 kg	5.5 kg	5.5 kg	5.5 kg
Malzeme	PC-Kompozit Panel				

Elektronik Devre Teknik Özellikleri

Voltaaj	12 V AC	
	220 V AC	
LED	Renk	Sarı/Kırmızı/Beyaz
	Ölçü	Ø5 mm
	Flaş Sayısı	54 f/min
	Uyarı Mesafesi	500 m (gece)
	Çalışma Sıcaklığı	-20°C/+60°C

ekseninde 360°, öne-arkaya ve sağa-sola 45°
yatabilme

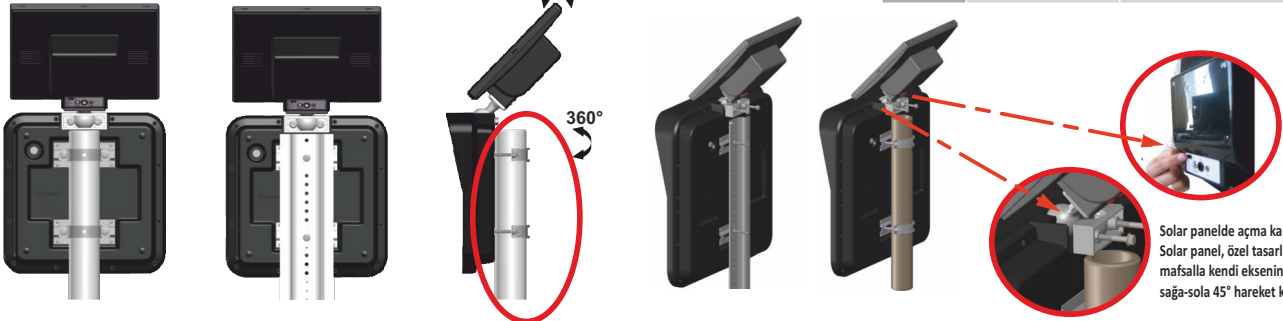

Solar panelde açma kapama düğmesi vardır.
Solar panel, özel tasarlanmış topuz şeklindeki metal
mafsalla kendi ekseninde 360°, öne-arkaya ve
sağa-sola 45° hareket kabiliyetine sahiptir.

Solar Ledli Bilgi Levhaları, özel tasarlanmış kelepçe
ile omega ve Ø5.0 ile Ø7.5 cm boru direklere
kolayca montajlanır, montaj kelepçesi sayesinde
yukarı aşağı hareketi ayarlanır.



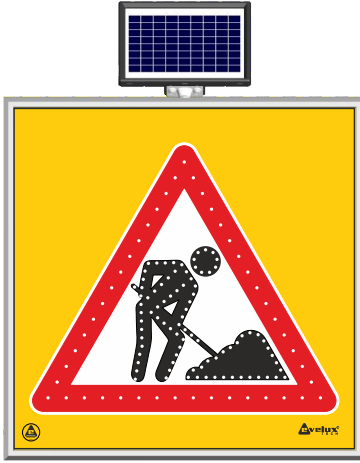

11730 S-LD

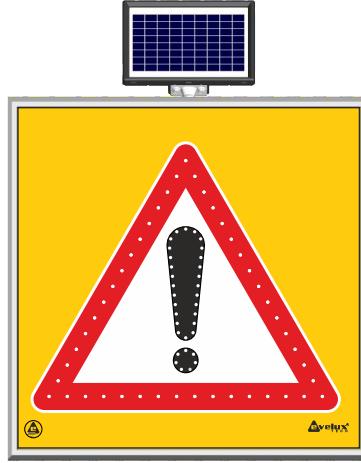

11764 S-LD

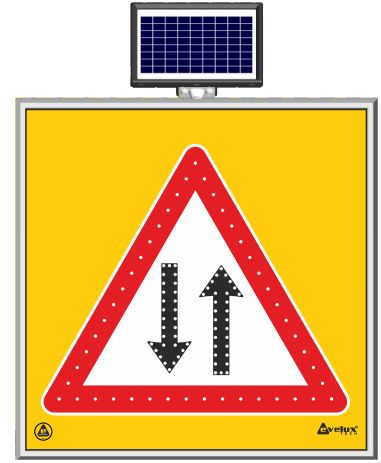

11762 S-LD

Ürün Teknik Özellikleri

Kod	11730 S-LD	11764 S-LD	11762 S-LD	11738 S-LD	11736 S-LD	11734 S-LD	11732 S-LD
Gövde (H/L)	100x100 cm	100x100 cm	100x100 cm	100x100 cm	100x100 cm	100x100 cm	100x100 cm
Ağırlık	16.5 kg	16.5 kg	16.5 kg	16.5 kg	16.5 kg	16.5 kg	16.5 kg
Malzeme	AL Gövde-Kompozit Panel						

Kod	11740 S-LD	11742 S-LD	11744 S-LD	11746 S-LD	11748 S-LD
Gövde (H/L)	100x100 cm	100x100 cm	100x100 cm	100x100 cm	100x100 cm
Ağırlık	16.5 kg	16.5 kg	16.5 kg	16.5 kg	16.5 kg
Malzeme	AL Gövde-Kompozit Panel				

SOLAR LEDLİ YOL BAKIM LEVHALARI

- » tek yönde uyarı
- » 54 f/dk flaşörlü uyarı
- » reflektif zemin ve gece uyarıcı LED'ler ve LED koruyucu Lensler
- » solar enerji ile çalışan ve değişim gerektirmeyen batarya
- » gün ışığında şarj ile günboyu sürekli, verimli ve etkin uyarı
- » solar panel, topuz şeklinde metal mafsalları sayesinde kendi ekseninde 360°, öne-arkaya ve sağa-sola 45° yatabilme
- » açma-kapama düğmesi
- » çalışma ortamı sıcaklığı -20°C/+60°C
- » omega direğe ve Ø5.0 ila Ø7.5 cm arası direğe montaj
- » koruma sınıfı IP 54
- » reflektif ASTM D 4956-11a Tip I
- » geniş kullanım alanı: yollarda uyarı ve çalışma alanlarında, otoparklarda ve iş güvenliği gerektiren her türlü alanda

Elektronik Devre Teknik Özellikleri

	Tip	Glass Laminated
Solar Panel	Ölçü (H/L)	293 x 345 mm
	Volтаж	18 V
	Watt	10 W
	Malzeme	SLA
Jel Akü	Volтаж	12 V
	Akım	7.0 A/h
LED	Renk	Kırmızı / Beyaz
	Ölçü	Ø5 mm LEDs
	Flaş Sayısı	54 f/min
	F.Uyarı Mesafesi	500 m (gece)
	Çalışma Süresi	gün ışığında şarj ile tüm gece
	Çalışma Sıcaklığı	-20°C/+60°C

OMEGA DİREĞE MONTAJ

Ø5.0-Ø7.5 cm BORU DİREĞE MONTAJ

GÜNEŞ PANELİ MONTAJ

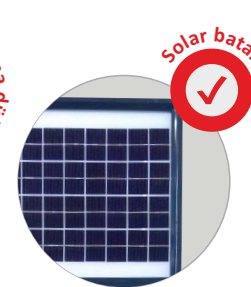
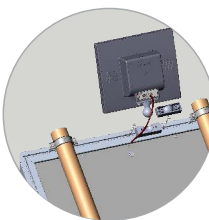
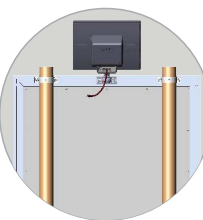
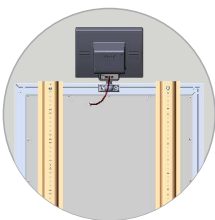

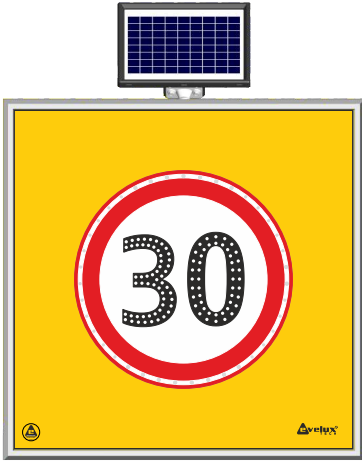

11738 S-LD



11736 S-LD

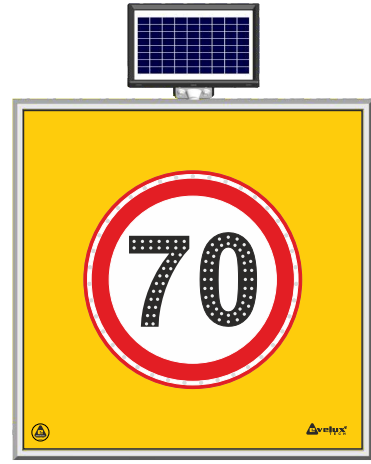

11734 S-LD

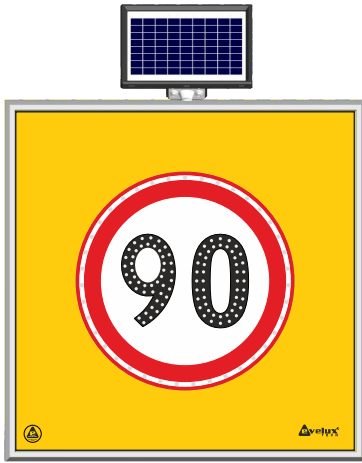

11732 S-LD

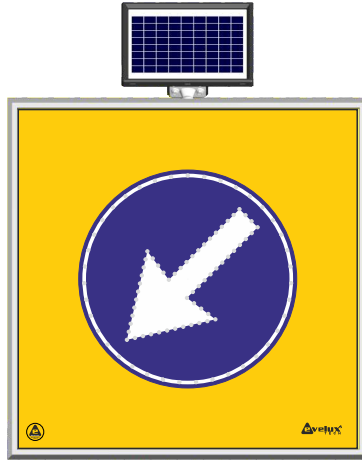

11740 S-LD

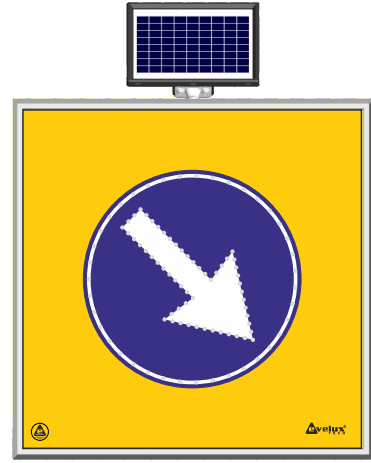

11742 S-LD

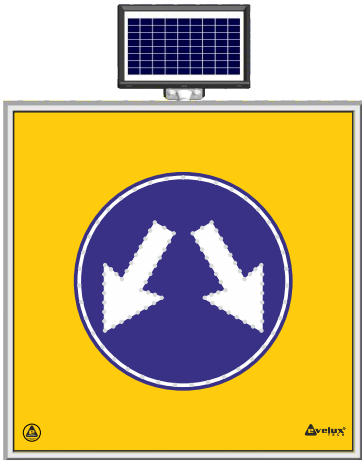

11744 S-LD

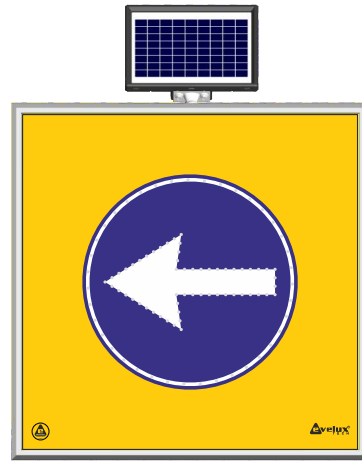

11746 S-LD

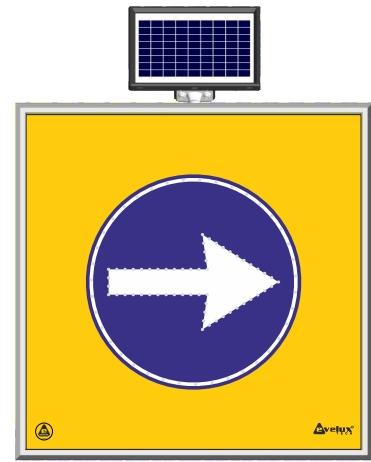

11748 S-LD

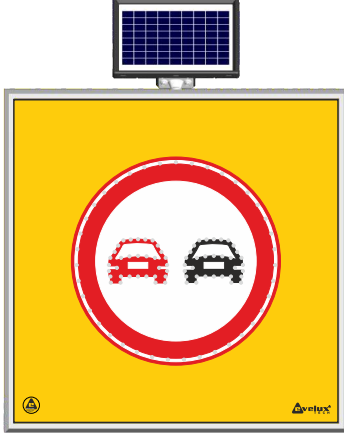

11766 S-LD



11775 S-LD

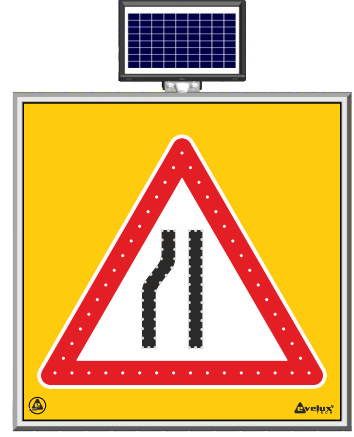

11776 S-LD

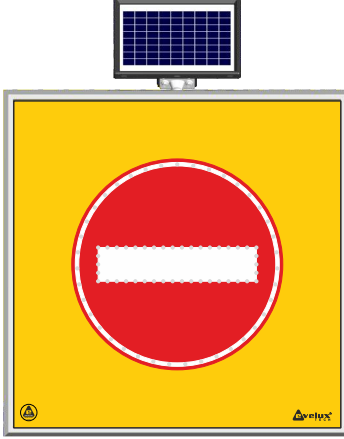

11768 S-LD

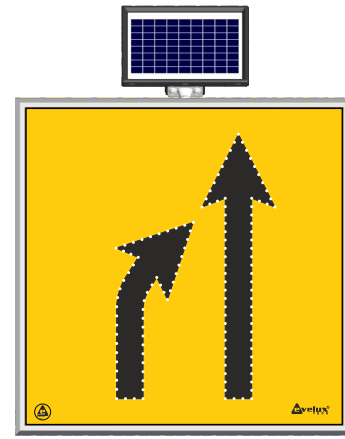

11770 S-LD

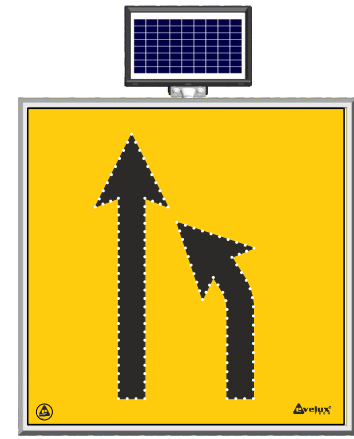

11772 S-LD

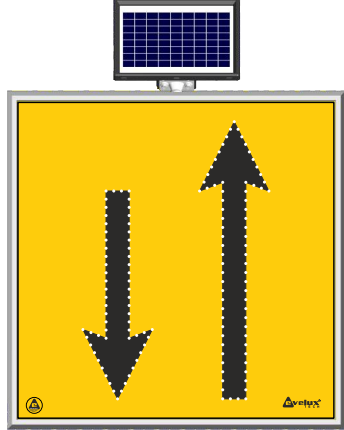

11773 S-LD

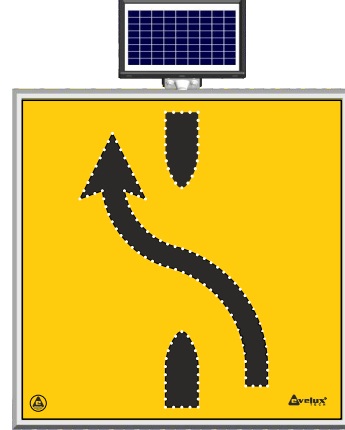

11720 S-LD

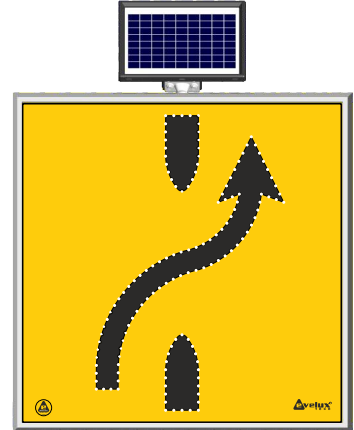

11722 S-LD

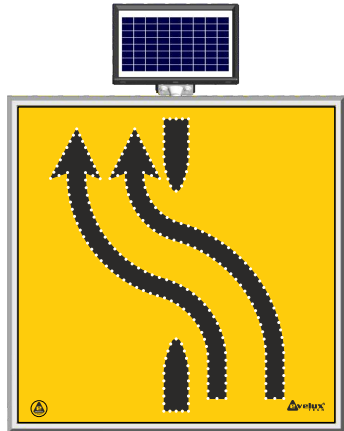

11726 S-LD

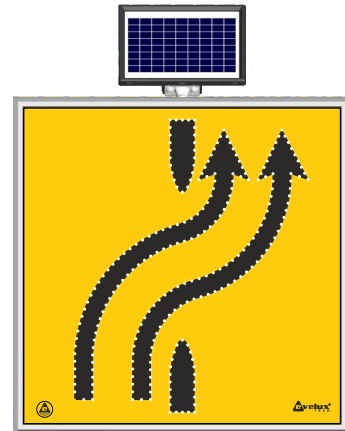

11728 S-LD

Elektronik Devre Teknik Özellikleri

Solar Panel	Tip	Glass Laminated
	Ölçü (H/L)	293 x 345 mm
	Voltaj	18 V
	Watt	10 W
Jel Akü	Malzeme	SLA
	Voltaj	12 V
LED	Akım	7.0 A/h
	Renk	Kırmızı / Beyaz
	Ölçü	Ø5 mm LEDs
	Flaş Sayısı	54 f/min
	F.Uyarı Mesafesi	500 m (gece)
	Çalışma Süresi	gün ışığında şarj ile tüm gece
	Çalışma Sıcaklığı	-20°C/+60°C

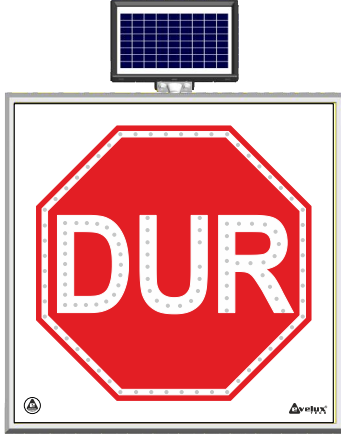

11778 S-LD

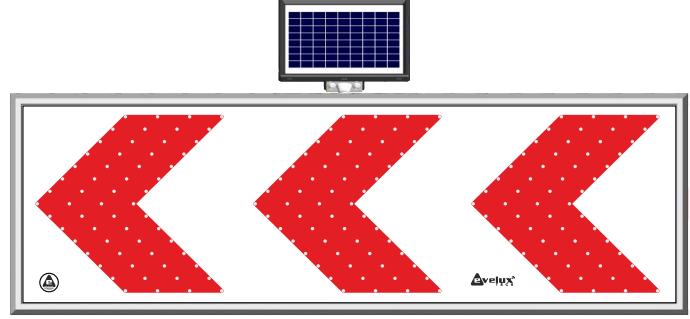

11750 S-LD



11710 S-LD



11712 S-LD

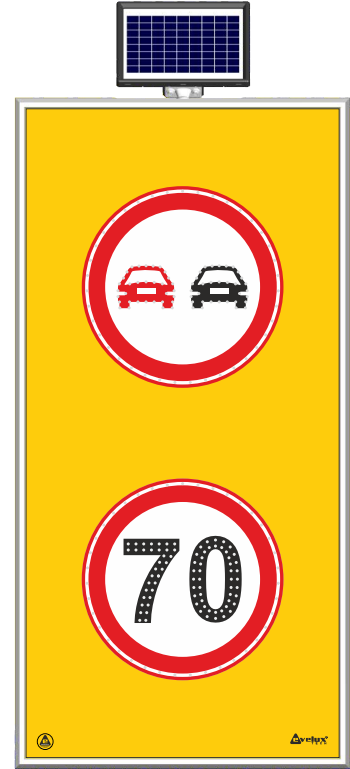

11716 S-LD

Ürün Teknik Özellikleri

Kod	11766 S-LD	11775 S-LD	11776 S-LD	11768 S-LD
Gövde (H/L)	100x100 cm	100x100 cm	100x100 cm	100x100 cm
Ağırlık	16.5 kg	16.5 kg	16.5 kg	16.5 kg
Malzeme	AL Gövde-Kompozit Panel			
Kod	11770 S-LD	11772 S-LD	11773 S-LD	11720 S-LD
Gövde (H/L)	100x100 cm	100x100 cm	100x100 cm	100x100 cm
Ağırlık	16.5 kg	16.5 kg	16.5 kg	16.5 kg
Malzeme	AL Gövde-Kompozit Panel			
Kod	11722 S-LD	11726 S-LD	11728 S-LD	11778 S-LD
Gövde (H/L)	100x100 cm	100x100 cm	100x100 cm	100x100 cm
Ağırlık	16.5 kg	16.5 kg	16.5 kg	16.5 kg
Malzeme	AL Gövde-Kompozit Panel			
Kod	11750 S-LD	11710 S-LD	11712 S-LD	11716 S-LD
Gövde (H/L)	50x150 cm	175x100 cm	175x100 cm	175x100 cm
Ağırlık	14.0 kg	25.0 kg	25.0 kg	25.0 kg
Malzeme	AL Gövde-Kompozit Panel			

SOLAR LEDLİ YOL BAKIM LEVHALARI

- » tek yönde uyarı
- » 54 f/dk flaşörlü uyarı
- » reflektif zemin ve gece uyarıcı LED'ler ve LED koruyucu Lensler
- » solar enerji ile çalışan ve değişim gerektirmeyen batarya
- » gün ışığında şarj ile günboyu sürekli, verimli ve etkin uyarı
- » solar panel, topuz şeklinde metal mafsal sayesinde kendi ekseninde 360°, öne-arkaya ve sağa-sola 45° yatabilme
- » açma-kapama düğmesi
- » çalışma ortamı sıcaklığı -20°C/+60°C
- » omega direğe ve Ø5.0 ila Ø7.5 cm arası direğe montaj
- » koruma sınıfı IP 54
- » reflektif ASTM D 4956-11a Tip I
- » geniş kullanım alanı: yollarda uyarı ve çalışma alanlarında, otoparklarda ve iş güvenliği gerektiren her türlü alanda





www.evelux.com.tr

evelux, trafik konilerinde TS EN 13422+A1 kriterlerini; sektörün ihtiyacı olan fonksiyonellik, kalite ve maliyet kriterlerini stabil ve sürekli olarak sağlamaktadır.

PVC / TPE TRAFİK KONİLERİ



12321 TK



12325 TK R2



12327 TK A R2

Ürün Teknik Özellikleris

Kod	12321 TK	12325 TK R2	12327 TK A R2	12329 TK	12331 TK R2
Gövde (H)	90 cm	90 cm	90 cm	90 cm	90cm
Taban	38.5 cm	38.5 cm	48.5 cm	38.5 cm	38.5 cm
Ağırlık	3.6 kg	3.6 kg	6.9 kg	4.0 kg	4.0 kg
Malzeme	PVC	PVC	PVC	PVC	PVC

Reflektif TS EN 13422-Class R2B



PVC KONİLER

- » TS EN 13422+A1 standardına sahip koni gövdesi ve reflektif uyarıcılar (12331 TK R2)
- » esnek, kırılmaz PVC gövde ve ağırlıklı taban (12327 TK A R2)
- » yüksek performanslı reflektif uyarıcılar
- » taşıma kancası ve zincir geçirme kanalı (12321 TK / 12325 TK R2 / 12327 TK A R2)
- » ekstra demonte ağırlık sağlama imkanı (190 A)
- » lamba ve levha takılabilme özelliği ile daha etkin uyarı (126 A) (12321 TK / 12325 TK R2 / 12327 TK A R2)
- » üst üste istiflenebilme özelliği ile minimum hacim
- » geniş taban alanı sayesinde devrilmeye karşı yüksek stabilite
- » UV katkılı özel renk karışımı ile parlak görünüm ve uzun ömürlü renk dayanımı
- » -20°C/+60°C arası sıcaklık direnci
- » geniş kullanım alanı: yollarda uyarı ve çalışma alanlarında, otoparklarda ve iş güvenliği gerektiren her türlü alanda



12329 TK



12331 TK R2

Sertifika EN 13422+A1





12305 TK



12309 TK R2



12315 TK A R2



190 A

(Ekstra Koni Taban Ağırlığı)



12303 TK R1



12306 TK R1



12326 TK A R1

PVC KONİLER (75/50/32 cm)

Ürün Teknik Özellikleris

Kod	12305 TK	12309 TK R2	12315 TK A R2	190 A	12303TK R1	12306 TK R1	12326 TK A R1
Gövde (H)	75 cm	75 cm	75 cm	5 cm	32 cm	50 cm	50 cm
Taban	38.5 cm	38.5 cm	48.5 cm	38.5 cm	22 cm	28.5 cm	38.5 cm
Ağırlık	3.2 kg	3.2 kg	6.5 kg	5.0 kg	0.65 kg	1.3 kg	2.65 kg
Malzeme	PVC	PVC	PVC	PVC	PVC	PVC	PVC

Reflektif TS EN 13422-Class R2B

PVC KONİLER

- » esnek, kırılmaz PVC gövde ve ağırlıklı taban (12315 TK A R2 / 12326 TK R1)
- » yüksek performanslı reflektif uyarıcılar
- » taşıma kancası ve zincir geçirme kanalı
- » ekstra demonte ağırlık sağlama imkanı (190 A)(12305 TK / 12309 TK R2)
- » lamba ve levha takılabilme özelliği ile daha etkin uyarı (126 A)
- » üst üste istiflenebilme özelliği ile minimum hacim
- » geniş taban alanı sayesinde devrilmeye karşı yüksek stabilite
- » UV katkılı özel renk karışımı ile parlak görünüm ve uzun ömürlü renk dayanımı
- » -20°C/+60°C arası sıcaklık direnci
- » geniş kullanım alanı: yollarda uyarı ve çalışma alanlarında, otoparklarda ve iş güvenliği gerektiren her türlü alanda





12333 TK



12335 TK R1



12337 TK R2



12328 TK



12330 TK R1



12332 TK R2

Ürün Teknik Özellikleris

Kod	12333 TK	12335 TK R1	12337 TK R2
Gövde (H)	70 cm	70 cm	70 cm
Taban	38 cm	38 cm	38 cm
Ağırlık	2.3 kg	2.3 kg	2.3 kg
Malzeme	PVC	PVC	PVC

Kod	12328 TK	12330 TK R1	12332 TK R2
Gövde (H)	52 cm	52 cm	52 cm
Taban	32 cm	32 cm	32 cm
Ağırlık	1.25 kg	1.25 kg	1.25 kg
Malzeme	PVC	PVC	PVC

Reflektif TS EN 13422-Class R2B

PVC KONİLER

- » yüksek performanslı reflektif uyarıcılar
- » taşıma kancası ve zincir geçirme kanalı
- » lamba ve levha takılabilme özelliği ile daha etkin uyarı(126 A)
- » üst üste istiflenebilme özelliği ile minimum hacim
- » geniş taban alanı sayesinde devrilmeye karşı yüksek stabilite
- » UV katkılı özel renk karışımı ile parlak görünüm ve uzun ömürlü renk dayanımı
- » -20°C/+60°C arası sıcaklık direnci
- » geniş kullanım alanı: yollarda uyarı ve çalışma alanlarında, otoparklarda ve iş güvenliği gerektiren her türlü alanda





12334 TK



12336 TK R2

PVC KONİLER

- » TS EN 13422+A1 standardına sahip koni gövdesi ve reflektif uyarıcılar (12318 TK R1)
- » yüksek performanslı reflektif uyarıcılar (12336 TK R2 / 12318 TK R1 /12316 TK R2)
- » taşıma kancası ve zincir geçirme kanalı (12334 TK /12336 TK R2 /12314 TK /12316 TK R2)
- » lamba ve levha takılabilme özelliği ile daha etkin uyarı(126 A) (12334 TK /12336 TK R2 /12314 TK /12316 TK R2)
- » üst üste istiflenebilme özelliği ile minimum hacim
- » geniş taban alanı sayesinde devrilmeye karşı yüksek stabilite
- » UV katkılı özel renk karışımı ile parlak görünüm ve uzun ömürlü renk dayanımı
- » -20°C/+60°C arası sıcaklık direnci
- » geniş kullanım alanı: yollarda uyarı ve çalışma alanlarında,otoparklarda ve iş güvenliği gerektiren her türlü alanda



12317 TK



12318 TK R1



12314 TK



12316 TK R2

Ürün Teknik Özellikleris

Kod	12334 TK	12336 TK R2	12317 TK	12318 TK R1	12314 TK	12316 TK R2
Gövde (H)	60 cm	60 cm	50 cm	50 cm	50 cm	50 cm
Taban	37 cm	37 cm	35 cm	35 cm	35 cm	35 cm
Ağırlık	1.8 kg	1.8 kg	1.8 kg	1.8 kg	1.7 kg	1.7 kg
Malzeme	PVC	PVC	PVC	PVC	PVC	PVC

Reflektif TS EN 13422-Class R2B





12391 TK



12393 TK R2



12395 TK A R2



12385 TK



12387 TK R2

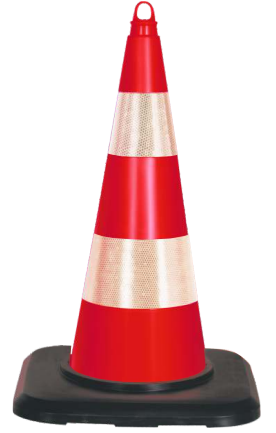

12389 TK A R2



12372 TK



12374 TK R1



12376 TK R2



190 A

(Ekstra Koni Taban Ağırlığı)



12366 TK



12368 TK R1



12370 TK R2

TPE KONİLER

- » esnek, kırılmaz TPE gövde ve ağırlıklı taban (12395 TK A R2 / 12389 TK A R2)
- » yüksek performanslı reflektif uyarıcılar
- » taşıma kancası ve zincir geçirme kanalı
- » ekstra demonte ağırlık sağlama imkanı (190 A) 12391 TK/ 12393 TK R2 / 12385 TK / 12387 TK R2
- » lamba ve levha takılabilme özelliği ile daha etkin uyarı (126 A)
- » üst üste istiflenebilme özelliği ile minimum hacim
- » geniş taban alanı sayesinde devrilmeye karşı yüksek stabilite
- » UV katkılı özel renk karışımı ile parlak görünüm ve uzun ömürlü renk dayanımı
- » -20°C/+60°C arası sıcaklık direnci
- » geniş kullanım alanı: yollarda uyarı ve çalışma alanlarında, otoparklarda ve iş güvenliği gerektiren her türlü alanda

Ürün Teknik Özellikleris

Kod	12391 TK	12393 TK R2	12395 TK A R2	12385 TK	12387 TK R2	12389 TK A R2	190 A
Gövde (H)	90 cm	90 cm	90 cm	75 cm	75 cm	75 cm	5 cm
Taban	38.5 cm	38.5 cm	48.5 cm	38.5 cm	38.5 cm	48.5 cm	38.5 cm
Ağırlık	3.0 kg	3.0 kg	6.3 kg	2.7 kg	2.7 kg	6.0 kg	5.0 kg
Malzeme	TPE	TPE	TPE	TPE	TPE	TPE	PVC

Kod	12372 TK	12374 TK R1	12376 TK R2	12366 TK	12368 TK R1	12370 TK R2
Gövde (H)	70 cm	70 cm	70 cm	52 cm	52 cm	52 cm
Taban	38 cm	38 cm	38 cm	32 cm	32 cm	32 cm
Ağırlık	1.9 kg	1.9 kg	1.9 kg	1.0 kg	1.0 kg	1.0 kg
Malzeme	TPE	TPE	TPE	TPE	TPE	TPE

evelux, levhalı koni ve reklam dubaları sektörün ihtiyacı olan fonksiyonellik, kalite ve maliyet kriterlerini stabil ve sürekli olarak sağlamaktadır.





12300 TK



12301 TK A



12350 TK



12351 TK A

Ürün Teknik Özellikleri

Kod	12300 TK	12301 TK A	12350 TK	12351 TK A	12352 TK A
Gövde (H)	50 cm	52 cm	60 cm	61.3 cm	61.3 cm
Taban	35 cm	35 cm	37 cm	37 cm	37 cm
Ağırlık	1.2 kg	4.0 kg	1.4 kg	5.0 kg	5.0 kg
Malzeme(gövde/tabana)	PPC	PPC-PVC	PPC	PPC-PVC	PPC-PVC

KLASİK KEDİ GÖZLÜ KONİLER

- » 2x6 adet kedi gözü lensler (12300 TK / 12301 TK A)
- » 2x4 adet kedi gözü lensler (12350 TK / 12351 TK A / 12352 TK A)
- » iki renk alternatifi (12350 TK / 12351 TK A / 12352 TK A)
- » etkileyici görsel tasarım
- » kedi gözlü lensler ve parlak kırmızı gövde ile etkili görünürlük
- » çıkarılabilen taşıma kancası ve zincir geçirme kanalı
- » lamba/levha takmak için yivli yuva soketi
- » lamba ve levha takılabilme özelliği ile daha etkin uyarı
- » PVC esnek ağırlık taban özelliği (12301 TK A)
- » üst üste istiflenebilme özelliği ile minimum hacim
- » geniş taban alanı sayesinde devrilmeye karşı yüksek stabilite
- » -20°C/+60°C arası sıcaklık direnci
- » geniş kullanım alanı: yollarda uyarı ve çalışma alanlarında, otoparklarda ve iş güvenliği gerektiren her türlü alanda



12352 TK A



Şekil 1



Şekil 2



Şekil 3



Şekil 4



Şekil 5



Şekil 1



Şekil 2



Şekil 3



Şekil 4



Şekil 5

Şekiller Levhalı Koni Alternatifleridir.





12302 TK



12320 TK A R2



12322 TK R2

EKO TRAFİK KONİLERİ

- » uyarıcı reflektif folyo (12320 TK A R2- 12322 TK R2)
- » taşıma kancası ve zincir geçirme kanalı
- » üst üste istiflenebilir özellikli ile minimum hacim
- » geniş taban alanı sayesinde devrilmeye karşı yüksek stabilite
- » ekstra demonte ağırlık sağlama imkanı (12320 TK A R2 / 12322 TK R2)
- » -20°C/+60°C arası sıcaklık direnci
- » geniş kullanım alanı: yollarda uyarı ve çalışma alanlarında, otoparklarda ve iş güvenliği gerektiren her türlü alanda

Ürün Teknik Özellikleri

Kod	12302 TK	12320 TK A R2	12322 TK R2
Gövde (H)	50 cm	75 cm	75 cm
Taban	35 cm	46 cm	40 cm
Ağırlık	0.90 kg	4.9 kg	2.2 kg
Malzeme(gövde/tabana)	PPC	PPC-PVC	PPC





12421 DB R A



12424 DB R A

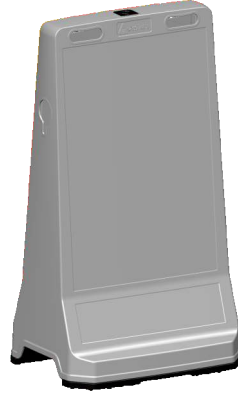

12426 DB A



12427 DB A

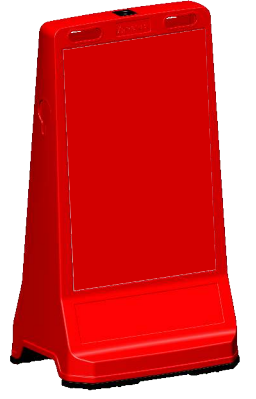

12429 DB A



ULTRA REKLAM DUBALARI

- * darbeye dayanıklı sağlam gövde
- * elle kavrama yuvaları ile kolay taşınabilirlik
- * yan yüzeylerde zincir geçirme kanalı
- * ağırlıklı taban ile devrilmeye karşı güçlü mukavemet
- * farklı levha uygulamaları ve isteğe göre uygulama opsiyonu
- * iki yönde uyarı
- * yivli, lamba / levha takma yuvası
- * lamba ve levha takılabilme özelliği ile daha etkin uyarı
- * -20°C/+60°C arası sıcaklık direnci
- * geniş kullanım alanı: yollarda, otoparklarda, sürücü ve yayaya yönelik uyarı ve bilgilendirme amacıyla her türlü dış mekan alanlarında

Ürün Teknik Özellikleri

Kod	12421 DB R A 12424 DB R A	12426 DB A 12427 DB A 12429 DB A
Gövde.(H/L/W)	90 x 49.5 x 39.5 cm	90 x 49.5 x 39.5 cm
Etiket (H/L)	60 x 40 cm	-
Ağırlık	7.5 kg	7.5 kg
Malzeme(gövde/tabana)	PPC-PVC	PPC-PVC



107 A



108 A F

PORTATİP REKLAM LEVHALARI

- * plastik, katlanır gövde
- * elle tutma yuvası ile kolay taşınabilirlik
- * iki yönlü uyarı etiketi
- * yüzeylerinde kedigözlü uyarıcı
- * kullanım ortamı sıcaklığı -20°C/+60°C
- * geniş alanda kullanım: iç ve dış mekânlarda yayaya yönelik uyarı, yönlendirme ve bilgilendirme amaçlı hertürlü alanda

Ürün Teknik Özellikleri

Kod	107 A	108 A F
Gövde.(H/L/W)	62 x 24.5 cm	62 x 24.5 cm
Etiket (H/L)	-	27 x 20 cm
Ağırlık	1.0 kg	1.0 kg
Malzeme(gövde/tabana)	ABS	ABS



TS EN 13422+A1 standardını karşılayan uyarı ve darbeye dayanım performansları, etkin bir yol güvenliği sağlarken; körüklü esnek tasarımı çarpma durumlarında araçta hasarı önler ve delinatörün ömrünü uzatır.





12250 UB R
Levha Ø30 Cm



12254 UB R
Levha Ø20 Cm



12253 UB R
Levha Ø10 Cm



Reflektif yüzey



Esnek köriklü ayak



159 A



Şekil 1



Şekil 2



Şekil 3



Şekil 4



Şekil 5

Reflektif TS EN 13422-Class R2B

Siparişlerinizde lütfen yön belirtiniz.

Ürün Teknik Özellikleri

Kod	12250 UB R	12254 UB R	12253 UB R	22025 UB R
Gövde(H/L)	100x32 cm	90x22 cm	75x12 cm	127x45 cm
Levha(H/L)	64x30 cm	54x20 cm	40x10 cm	Ø 45 cm
Taban(L/W)	26x20 cm	20x15 cm	Ø 20 cm	Ø 11 cm
Ağırlık	3.25 kg	2.0 kg	1.4 kg	2.50 kg
Malzeme	TPU	TPU	TPU	TPU
Montaj	4 Adet			2 Adet
	Özel Flanşlı Trifon Vida ve Dübel (10 x 100 mm)			

ESNEK REFÜJ BAŞI LEVHALARI

- » levhalı tasarım ile daha etkin uyarı performansı
- » tek yönlü uyarı
- » esnek, kırılmaz gövde ve köriklü ayak
- » eğrilip doğrulan köriklü ayak sayesinde çarpma anında sıfır hasar
- » yüksek performanslı reflektif uyarıcılar
- » yol şartlarına uyumlu sağlamlık ve uyarı performansı
- » UV katkılı özel renk karışımı ile parlak görünüm ve uzun ömürlü renk dayanımı
- » -20°C/+60°C arası sıcaklık direnci
- » kullanım alanı: yollarda refüj için ayrılan alanlarda



22025 UB R
Levha Ø45 Cm

Reflektif ASTM D 4956-11a- Tip I

ŞERİT AYIRICI ESNEK DELİNATÖRLER

- » esnek, kırılmaz TPU gövde ve körüklü ayak
- » eğrilip doğrulan körüklü ayak sayesinde çarpma anında sıfır hasar
- » yüksek performanslı reflektif uyarıcılar
- » yol şartlarına uyumlu sağlamlık ve uyarı performansı
- » ekstra adaptör soket ile lamba / levha takılabilme (194 A)
- » lamba ve levha takılabilme özelliği ile daha etkin uyarı
- » UV katkılı özel renk karışımı ile parlak görünüm ve uzun ömürlü renk dayanımı
- » -20°C/+60°C arası sıcaklık direnci
- » geniş kullanım alanı: yollarda, şehir içi yollarında, şerit ayırma, çalışma-bakım-onarım alanı oluşturma amacıyla güvenlik gerektiren alanlarda.



12282 UB R



12284 UB R



12286 UB R



12288 UB R

Ürün Teknik Özellikleri

Kod	12282 UB R 12245 UB R	12284 UB R 12244 UB R	12286 UB R 12242 UB R	12288 UB R 12241 UB R	194 A
Gövde (H/Ø)	30x8.0 cm	45x8.0 cm	75x8.0 cm	100x8.0 cm	Ø 8.0 cm
Taban (Ø)	20 cm	20 cm	20 cm	20 cm	-
Ağırlık	0.72 kg	0.98 kg	1.3 kg	1.6 kg	-
Malzeme	TPU	TPU	TPU	TPU	PPC
Montaj	3 Adet Özel Flaşlı Trifon Vida ve Dübel (10 x 100 mm)				-

Reflektif TS EN 13422-Class R2B



194 A



Reflektif bant



159 A



12245 UB R



12244 UB R



12242 UB R



12241 UB R

ŞERİT AYIRICI ESNEK DELİNATÖRLER

- » esnek, kırılmaz TPU gövde ve körüklü ayak
- » eğilip doğrulan körüklü ayak sayesinde çarpma anında sıfır hasar
- » yüksek performanslı reflektif uyarıcılar
- » yol şartlarına uyumlu sağlamlık ve uyarı performansı
- » ekstra adaptör soket ile lamba / levha takılabilme (194 A)
- » lamba ve levha takılabilme özelliği ile daha etkin uyarı
- » UV katkılı özel renk karışımı ile parlak görünüm ve uzun ömürlü renk dayanımı
- » -20°C/+60°C arası sıcaklık direnci
- » geniş kullanım alanı: yollarda, şehir içi yollarında, şerit ayırma, çalışma-bakım-onarım alanı oluşturma amacıyla güvenlik gerektiren alanlarda.



12225 UB R 12224 UB R 12222 UB R 12221 UB R

Ürün Teknik Özellikleri

Kod	12225 UB R 12215 UB R	12224 UB R 12214 UB R	12222 UB R 12212 UB R	12221 UB R 12211 UB R	194 A
Gövde (H/Ø)	30x8.0 cm	45x8.0 cm	75x8.0 cm	100x8.0 cm	Ø 8.0 cm
Taban (Ø)	20 cm	20 cm	20 cm	20 cm	-
Ağırlık	0.72 kg	0.98 kg	1.3 kg	1.6 kg	-
Malzeme	TPU	TPU	TPU	TPU	PPC
Montaj	3 Adet Özel Flanşlı Trifon Vida ve Dübel (10 x 100 mm)				-

Reflektif TS EN 13422-Class R2B

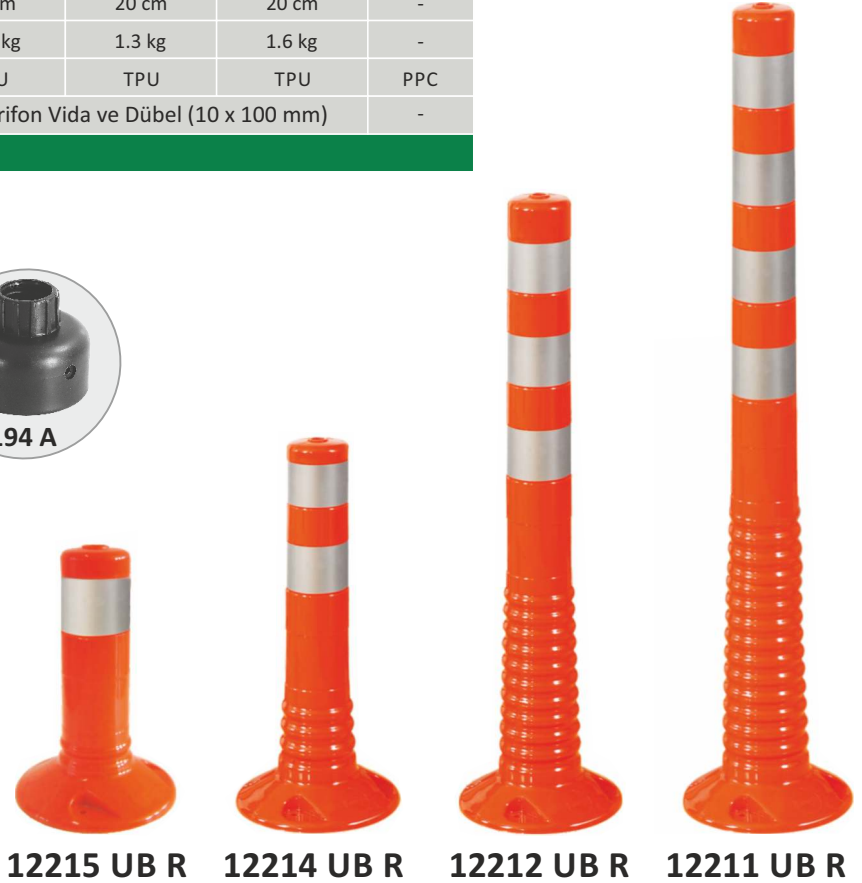
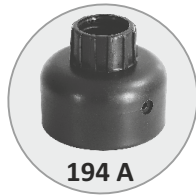

12215 UB R 12214 UB R 12212 UB R 12211 UB R

OTOPARK DÜZENLEYİCİ ESNEK DELİNATÖRLER

- » yüksek performanslı reflektif uyarıcılar
- » esnek, kırılmaz TPU gövde ve körüklü ayak
- » eğrilip doğrulan körüklü ayak sayesinde çarpma anında sıfır hasar
- » kendinden yivli soket yuvası (12274 UB R / 12272 UB R)
- » ekstra adaptör soket ile lamba/levha takılabilme (194 A)
(12275 UB R / 12273 UB R / 12271 UB R / 12269 UB R)
- » UV katkılı özel renk karışımı ile parlak görünüm ve uzun ömürlü renk dayanımı
- » -20°C/+60°C arası sıcaklık direnci
- » geniş kullanım alanı: yollarda, şehir içi yollarında, şerit ayırma, çalışma-bakım-onarım alanı oluşturma amacıyla güvenlik gerektiren alanlarda.



- 12275 UB R
- 12273 UB R
- 12271 UB R
- 12269 UB R
- 22019 UB R
- 22018 UB R
- 22017 UB R
- 22016 UB R



12274 UB R 12272 UB R



Ürün Teknik Özellikleri

Kod	12274 UB R	12272 UB R	12275 UB R 22019 UB R	12273 UB R 22018 UB R	12271 UB R 22017UBR	12269 UB R 22016 UB R	194 A
Gövde (H/Ø)	40x8.0 cm	70x8.0 cm	30x8.0 cm	45x8.0 cm	75x8.0 cm	100x8.0 cm	Ø 8.0 cm
Taban (Ø)	18 cm	18 cm	20 cm	20 cm	20 cm	20 cm	-
Ağırlık	0.52 kg	0.74 kg	0.54 kg	0.73 kg	0.95 kg	1.2 kg	-
Malzeme	TPE	TPE	TPE	TPE	TPE	TPE	PPC
Montaj	3 Adet Özel Flanşlı Trifon Vida ve Dübel (10 x 100 mm)						-
Reflektif TS EN 13422-Class R2B							

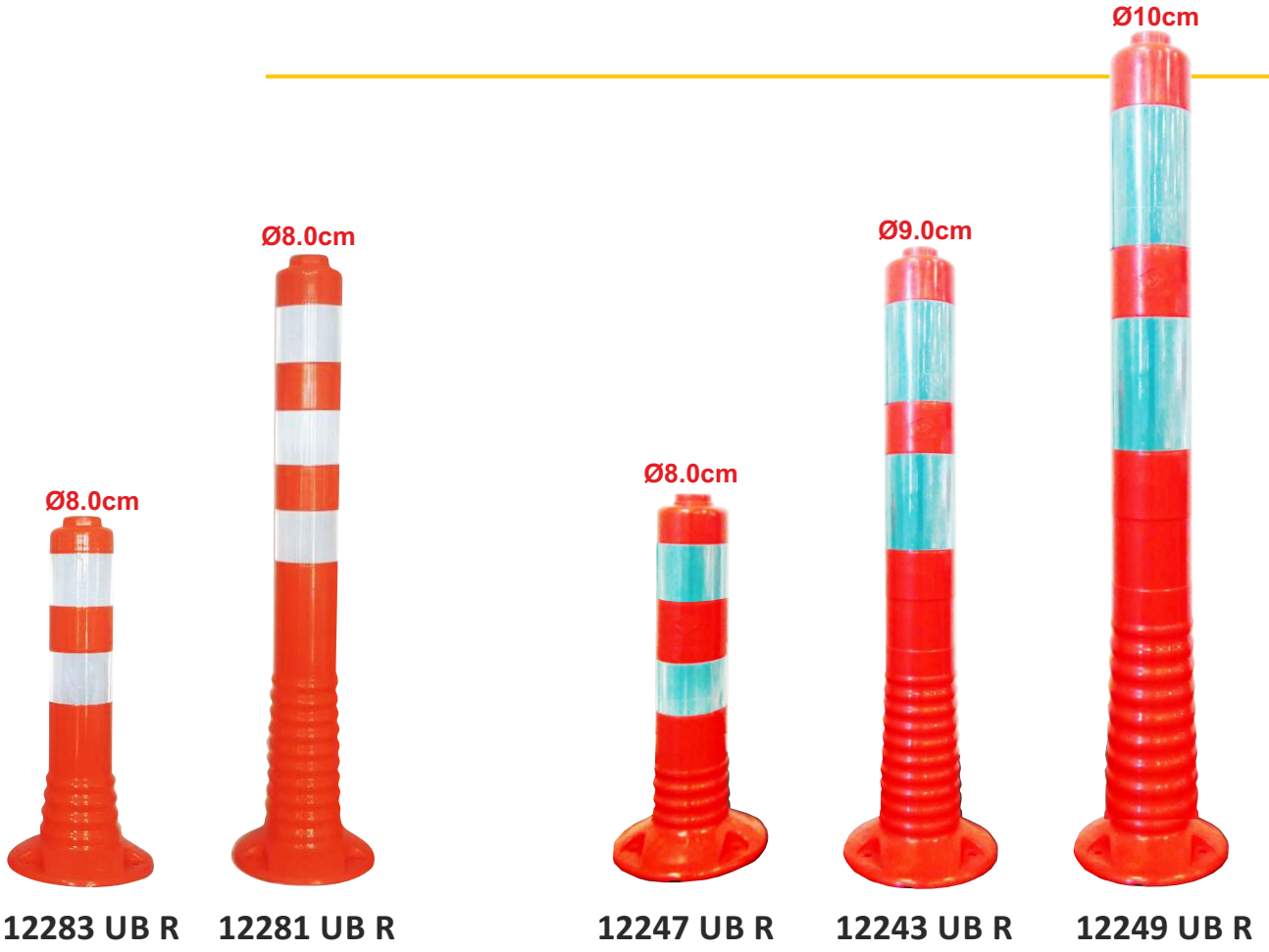

ŞERİT AYIRICI ESNEK DELİNATÖRLER(Soketli)

- » TS EN 13422+A1 standardına sahip gövde ve reflektif uyarıcılar (12249 UB R)
- » esnek, kırılmaz TPU gövde ve körüklü ayak
- » eğrilip doğrulan körüklü ayak sayesinde çarpma anında sıfır hasar
- » yüksek performanslı reflektif uyarıcılar
- » otoyol şartlarına uyumlu sağlamlık ve uyarı performansı
- » kendinden yivli soket yuvası
- » lamba ve levha takılabilme özelliği ile daha etkin uyarı
- » UV katkılı özel renk karışımı ile parlak görünüm ve uzun ömürlü renk dayanımı
- » -20°C/+60°C arası sıcaklık direnci
- » geniş kullanım alanı: otoyollarda, şehir içi yollarında, şerit ayırma, çalışma-bakım-onarım alanı oluşturma amacıyla güvenlik gerektiren alanlarda.



Ürün Teknik Özellikleri						
Kod	12283 UB R	12281 UB R	12247 UB R	12243 UB R	12249 UB R	12237 UB R
Gövde (H/Ø)	40x8.0 cm	70x8.0 cm	50x8.0 cm	75x9.0 cm	100x10 cm	75x11 cm
Taban (Ø)	18 cm	18 cm	20 cm	20 cm	20 cm	26 cm
Ağırlık	0.70 kg	1.0 kg	1.0 kg	1.5 kg	2.0 kg	2.1 kg
Malzeme	TPU	TPU	TPU	TPU	TPU	TPU
Montaj	3 pcs	3 pcs	3 pcs	3 pcs	3 pcs	4 pcs
Özel Flaşlı Trifon Vida ve Dübel (10 x 100 mm)						
Reflektif TS EN 13422-Class R2B						



12237 UB R

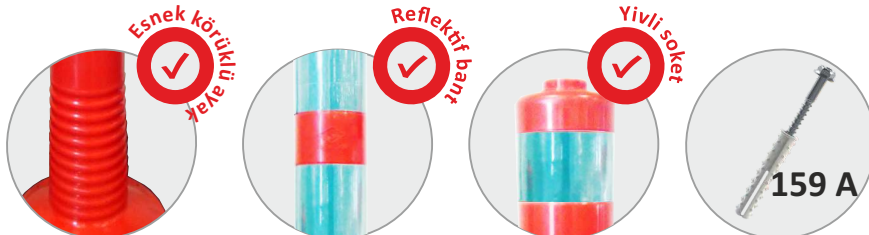



22010 UB R 22011 UB R 22012 UB R



12278 UB R 12232 UB R 12236 UB R

DEMONTE ESNEK DELİNATÖRLER

- » birbirine monte/demonte edilebilen gövde ve taban
- » esnek, kırılmaz TPU gövde ve körukü ayak
- » eğrilip doğrulan körukü ayak sayesinde çarpma anında sıfır hasar
- » yüksek performanslı reflektif uyarıcılar
- » yol şartlarına uyumlu sağlamlık ve uyarı performansı
- » ekstra adaptör soket ile lamba/levha takılabilme (194 A)
- » lamba ve levha takılabilme özelliği ile daha etkin uyarı
- » zemine yapıştırarak kolay montaj avantajı
- » UV katkılı özel renk karışımı ile parlak görünüm ve uzun ömürlü renk dayanımı
- » -20°C/+60°C arası sıcaklık direnci
- » geniş kullanım alanı: yollarda, şehir içi yollarında, bina önleri ve otopark alanlarında, şerit ayırma, çalışma-bakım-onarım alanı oluşturma amacıyla güvenlik gerektiren alanlarda.

Zemine epoksi yapıştırıcı ile sabitlenir. Delinatör gövdesi, tabanına vidalı kilitte monte edilir.



Özel Trifon Vida ve Dübel ile zemine montaj edilir(10x100 mm) ..

Ürün Teknik Özellikleri			
Kod	22010 UB R 12278 UB R	22011 UB R 12232 UB R	22012 UB R 12236 UB R
Gövde (H/Ø)	92x8.0 cm	75x8.0 cm	45x8.0 cm
Taban (Ø)	20 cm	20 cm	20 cm
Ağırlık	1.65 kg	1.48 kg	1.1 kg
Malzeme	TPU-ABS	TPU-ABS	TPU-ABS
Montaj	Epoksi		
Reflektif TS EN 13422-Class R2B			



DELİNATÖRLER

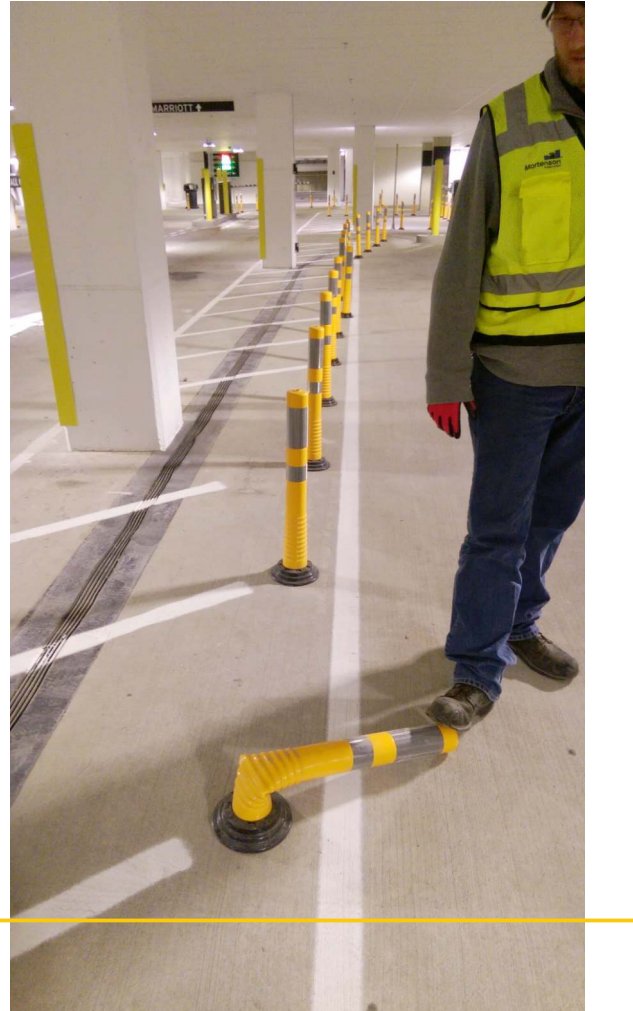
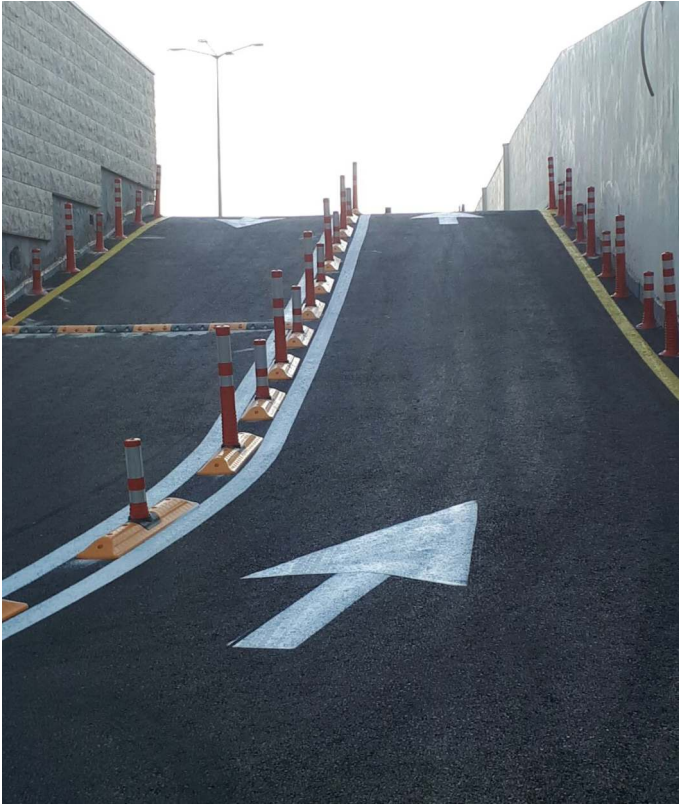
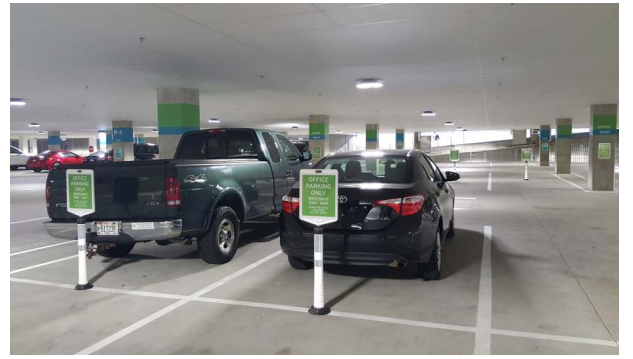
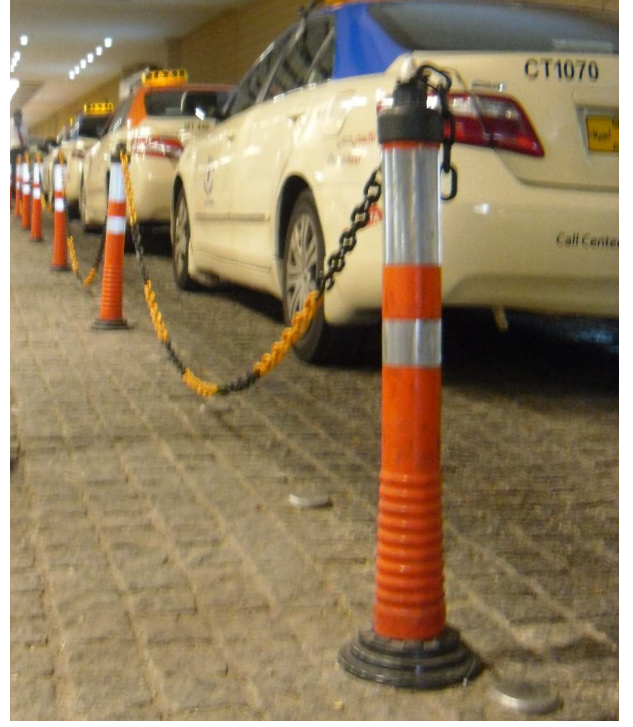
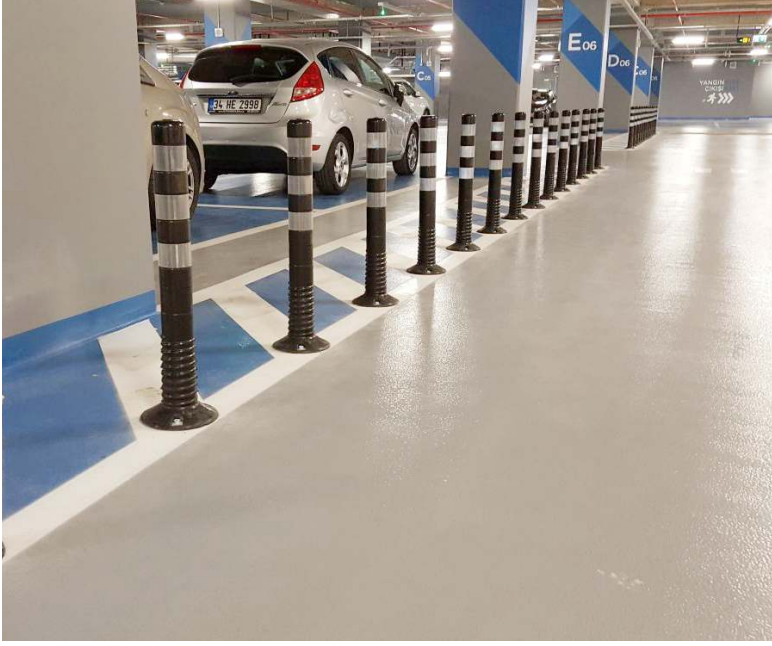

Gövdeye monte edilebilen bilgi levhaları trafiğin akışını düzenlerken; farklı uzunluktaki gövdeler ve üzerlerindeki yansıtıcı yüzeylerle yollarda ve diğer alanlarda şerit düzenleyici-ayırıcı ve uyarıcı olarak kullanılırlar.



12251UB R



12268 UB R

Ürün Teknik Özellikleri

Kod	12251 UB R	12268 UB R	12270 UB R
Gövde (H/L/W)	7.5x100x22 cm	7.5x100x22 cm	7.5x100x22 cm
Delinatör (H/Ø)	82.5x8.0 cm (TPU)	68x8.0 cm (TPU)	38x8.0 cm (TPU)
Ağırlık	4.6 kg	4.2 kg	3.8 kg
Material (taban)	PPC	PPC	PPC
Montaj	6 Adet Özel Flaşlı Trifon Vida ve Dübel (10 x 100 mm)		

Reflektif TS EN 13422-Class R2B



12270 UB R

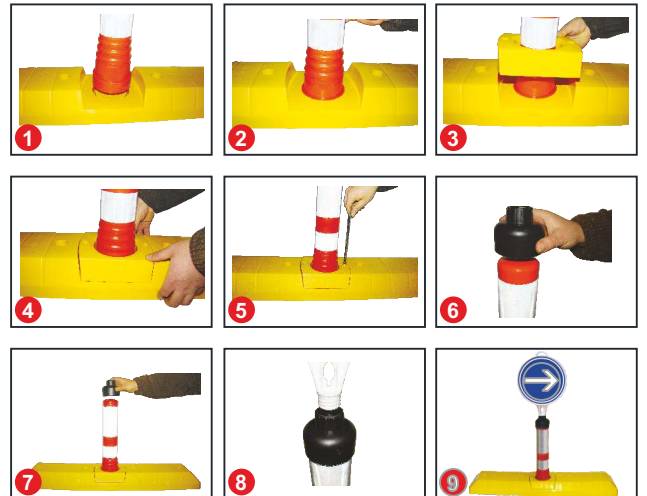
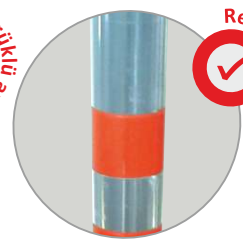

DELİNATÖRLÜ ŞERİT DÜZENLEME BUTONLARI

- » delinatörlü tasarım ile etkili uyarı performansı
- » delinatöre lamba/levha takılabilme özelliği (194 A)
- » esnek, kırılmaz delinatör gövdesi ve sert, kırılmaz taban
- » körükli delinatör ayağı ile 0°-180° eğrilip doğrulma özelliği
- » taban üzerinde 2 adet mercekli yansıtıcılar(12297 UB R / 12219 UB R / 12218 UB R)
- » yüksek performanslı reflektif uyarıcılar
- » yol şartlarına uyumlu sağlamlık ve uyarı performansı
- » hasar durumunda değiştirilebilen delinatör ve taban
- » UV katkılı özel renk karışımı ile parlak görünüm ve uzun ömürlü renk dayanımı
- » kullanım alanı sıcaklığı -20°C/+60°C
- » kullanım alanı: şerit düzenleme amacıyla yollarda, otoparklarda ve çalışma-bakım-onarım alanlarında

Ürün Teknik Özellikleri

Kod	12297 UB R	12219 UB R	12218 UB R
Gövde (H/L/W)	8.0x100x20 cm	8.0x100x20 cm	8.0x100x20 cm
Delinatör (H/Ø)	82x8.0 cm (TPU)	67.5x8.0 cm (TPU)	37.5x8.0 cm (TPU)
Ağırlık	4.8 kg	4.5 kg	4.1 kg
Material (taban)	PPC	PPC	PPC
Montaj	4 Adet Özel Flanşlı Trifon Vida ve Dübel (10 x 100 mm)		

Reflektif TS EN 13422-Class R2B

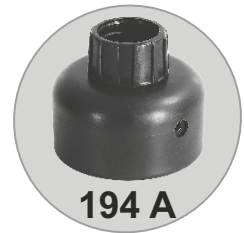
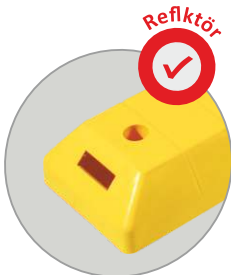
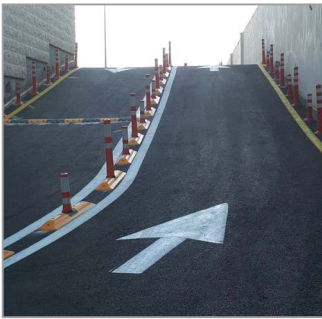

LEVHALI ŞERİT DÜZENLEME BUTONLARI

- » levhali tasarım ile etkili uyarı performansı
- » iki yönlü uyarı
- » tek yönde uyarı (12266 UB R)
- » esnek, kırılmaz levha ve sert, kırılmaz taban
- » esnek levhada 0°-180° eğrilip doğrulma özelliği
- » yüksek performanslı reflektif yüzeyler
- » taban üzerinde mercekli yansıtıcılar
- » yol şartlarına uyumlu sağlamlık ve uyarı performansı
- » hasar durumunda değiştirilebilen levha ve taban
- » UV katkılı özel renk karışımı ile parlak görünüm ve uzun ömürlü renk dayanımı
- » kullanım alanı sıcaklığı -20°C/+60°C
- » kullanım alanı: şerit düzenleme amacıyla yollarda ve çalışma-bakım-onarım alanlarında

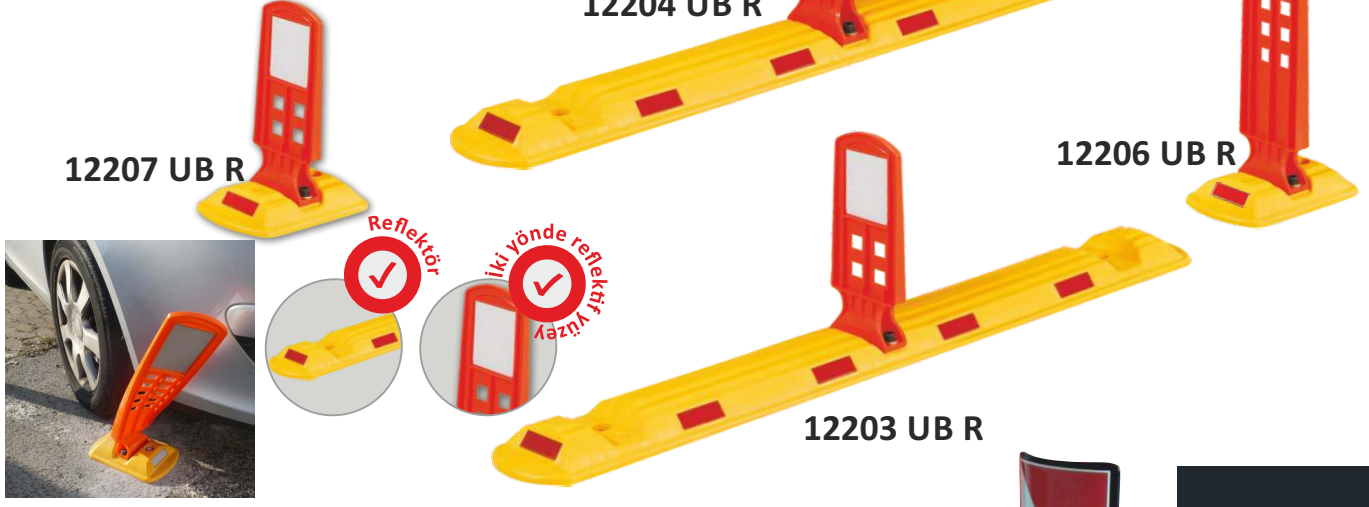

Ürün Teknik Özellikleri					
Kod	12203 UB R	12204 UB R	12207 UB R	12206 UB R	12266 UB R
Gövde (H/L/W)	4.8x120x15 cm	4.8x120x15 cm	4.5x26x16 cm	4.5x26x16 cm	7.5x100x22 cm
Levha Ölçüsü (H/L)	25x11 cm (TPU)	55x12 cm (TPU)	25x11 cm (TPU)	55x12 cm (TPU)	57.5x13 cm (TPU)
Ağırlık	2.5 kg	2.7 kg	0.75 kg	0.90 kg	3.6 kg
Malzeme (taban/levha)	PPC	PPC	PPC	PPC	PPC
Montaj	3 Adet	3 Adet	2 Adet	2 Adet	6 Adet
Özel Flanşlı Trifon Vida ve Dübel (10 x 100 mm)					

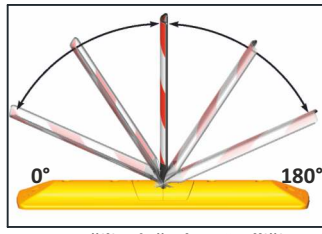
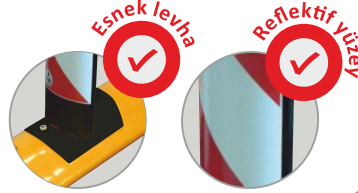

LEVHALI ESNEK DELİNATÖRLER

- » levhalı tasarım ile daha etkin uyarı performansı
- » tek yönde uyarı / ikinci yönde uyarı opsiyonu
- » esnek, kırılmaz TPU gövde ve körüklü ayak
- » eğrilip doğrulan körüklü ayak sayesinde çarpma anında sıfır hasar
- » yüksek performanslı reflektif yüzeyler
- » yol şartlarına uyumlu sağlamlık ve uyarı performansı
- » UV katkılı özel renk karışımı ile parlak görünüm ve uzun ömürlü renk dayanımı
- » -20°C/+60°C arası sıcaklık direnci
- » geniş kullanım alanı: yollarda, şehir içi yollarında, bina önleri ve otopark alanlarında, şerit ayırma-yön verme amacıyla güvenlik gerektiren alanlarda.

Ürün Teknik Özellikleri

Kod	12258 UB R	12256 UB R
Gövde (H/L)	45x12 cm	75x12 cm
Levha (H/L)	23x10 cm	40x10 cm
Taban (Ø)	20 cm	20 cm
Ağırlık	0.95 kg	1.4 kg
Malzeme	TPU	TPU
Montaj	4 Adet Özel Flanşlı Trifon Vida ve Dübel (10x100mm)	



12258 UB R



12256 UB R



Şekil 1



Şekil 2



Şekil 1



Şekil 2

»Siparişlerinizde lütfen yön belirtiniz.

Reflektif / TS EN 13422-Class R2B



Tek yönde uyarı



Esnek körüklü ayak



Reflektif yüzey



12261 UB



12263 UB



12202 UB

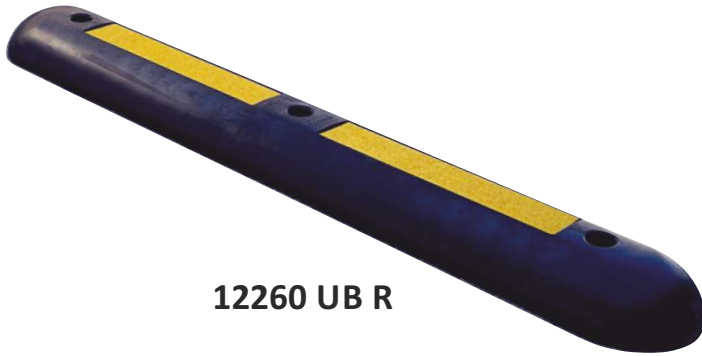

12260 UB R

ŞERİT SINIRLAMA BUTONLARI

- » reflektif mercekli tasarım ile etkili uyarı performansı (12202 UB)
- » taban üzerinde 10 adet reflektif mercekli uyarıcılar (12202 UB)
- » taban üzerinde reflektif bantlı uyarıcılar (12260 UB R)
- » plastik gövde ile araç lastiğine hasar vermez
- » yol şartlarına uyumlu sağlamlık ve uyarı performansı
- » şeritli tasarım ile görsel uyarı performansı
- » statik dizayn darbeye dayanıklı sağlam gövde
- » birbirine ucuca ekleyerek şerit oluşturma, sınırlama ve düzenleme alternatifi
- » kullanım ortamı sıcaklığı -20°C/+60°C
- » kullanım alanı: bisiklet, motosiklet ve buna benzer araçlar için şerit ayırma amacıyla yollarda



Ürün Teknik Özellikleri				
Kod	12261 UB	12263 UB	12202 UB	12260 UB R
Gövde(HxLxW)	10x55x15 cm	10x110x15 cm	4.8x120x15 cm	6.0x100x15 cm
Ağırlık	1.9 kg	4.2 kg	2.3 kg	6.0 kg
Malzeme	PPC	PPC	PPC	PVC
Montaj	2 Adet	3 Adet	3 Adet	3 Adet
	Özel Flanşlı Trifon Vida ve Dübel (10x100 mm)			

ŞERİT SINIRLAMA BUTONLARI

- » kedi gözlü tasarım ile etkili uyarı performansı
- » iki yönlü uyarı taban üzerinde 4+4 adet kedigözlü yansıtıcılar (12262 UB)
- » cam butonlu tasarım ile etkili uyarı performansı
- » yol şartlarına uyumlu sağlamlık ve uyarı performansı(12262 UB)
- » taban üzerinde cam buton ve reflektif mercekli uyarıcılar (12217 UB)
- » solar flaşörlü tasarım ile etkili uyarı performansı
- * dairesel uyarı (6 LED) taban üzerinde 3+3 LEDli flaşör ve reflektif mercekli uyarıcılar (12220 UB)
- * koruma sınıfı IP 65 (12220 UB)
- » UV katkılı özel renk karışımı ile parlak görünüm ve uzun ömürlü renk dayanımı
- » kullanım alanı sıcaklığı -20°C/+60°C
- » kullanım alanı: şerit düzenleme, oluşturma ve sınırlama amacıyla yollarda ve otoparklarda



12262 UB

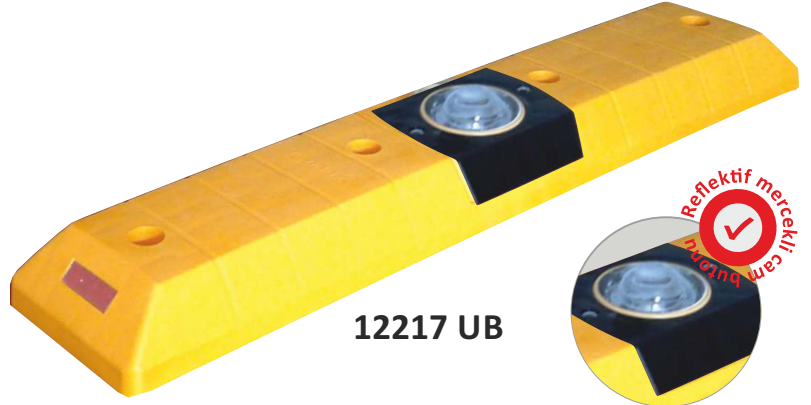

12217 UB

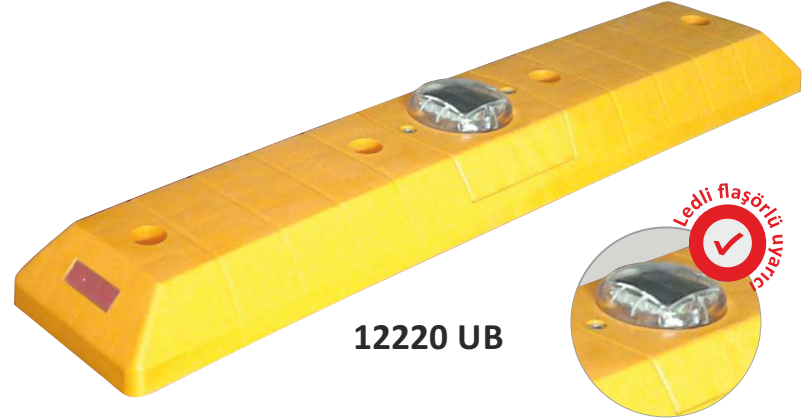

12220 UB



12220 UB

Elektronik Devre Teknik Özellikleri

Solar Panel	Tip	Monocrystalline silicon cell
	Ölçü(HxL)	45x120 mm
	Voltaj	4 V
	Watt	0.6 W
	Malzeme	Ni-MH
Şarjlı Pil	Voltaj	2x1.2 V
	Akım	2000 mA/h
LED	Renk	Sarı- Kırmızı
	Ölçü	Ø 5 mm LED
	Flaş Sayısı	105 f/min
	Uyarı Mesafesi	200 m (gece)
	Çalışma Süresi	Gün ışığında şarj ile tüm gece
	Çalışma Sıcaklığı	-20°C/+60°C

Ürün Teknik Özellikleri

Kod	12262 UB	12217 UB	12220 UB
Gövde(HxLxW)	9.0x100x22 cm	8.0x100x20 cm	8.0x100x20 cm
Lens (Ø)	-	10 cm	10 cm
Ağırlık	3.5 kg	4.1 kg	3.7 kg
Malzeme	PPC	PPC	PPC
Montaj	6 Adet	4 Adet	4 Adet
	Özel Flaşlı Trifon Vida ve Dübel (10x100 mm)		



Yol butonları; şerit ayırma veya sınırlama amacıyla şerit üzerinde işaretleyici olarak ve bazı kısımlarda(kaldırım kenarları, refüj alanı, banket, yaya geçidi vb.) kör noktaları aydınlatma/işaretleme amacıyla kullanılır. evelux, yol butonlarında uyarı performansını daha fazla artırmak için görsel ve işlevsel farklı seçenekler tasarlamaktadır.



11924 SL K



11926 SL S

SOLAR YOL İŞARETLEME BUTONLARI

- » AL gövde ve PC led koruyucu
 - » solar flaşörlü 3+3 ledlerle iki yönde uyarı
 - » sarı ve kırmızı olarak iki farklı led seçeneği
 - » statik dizayn darbeye dayanıklı sağlam gövde
 - » sağlam,zemine epoksi yapıştırıcı ile uygulama
 - » kullanım ortamı sıcaklığı -20°C/+60°C
 - » koruma sınıfı IP 65
 - » kullanım alanı: şerit işaretleme ve kör noktaları (refüj başı, banket,kaldırım alanları vb.)
- aydınlatma amacıyla otoparklarda,yaya alanlarında, sokak, cadde, şehir içi ve otoyollarda

Ürün Teknik Özellikleri

Kod	11924 SL K	11926 SL S
Gövde(H/L/W)	2.8x12.5x14.5 cm	2.8x12.5x14.5 cm
Ağırlık	0.48 kg	0.48 kg
Malzeme	AL	AL
Montaj	Ø3.0x(H) 5.0cm Ankaraj saplanır	

Elektronik Devre Teknik Özellikleri

Solar Panel	Tip	Monocrystalline silicon cell
	Ölçü (H/L)	54x60 mm
	Voltaj	3 V
	Watt	0.4 W
	Malzeme	Ni-MH
Şarjlı Pil	Voltaj	1.2 V
	Akım	2000 mA/h
LED	Renk	Sarı-Kırmızı
	Ölçü	Ø 5 mm 3+3 LED
	Flaş Sayısı	115 f/min
	F.Uyarı Mesafesi	100 m (gece)
	Çalışma Süresi	Gün ışığında şarj ile tüm gece
	Çalışma Sıcaklığı	-20°C/+60°C





11920 SL K



11922 SL S

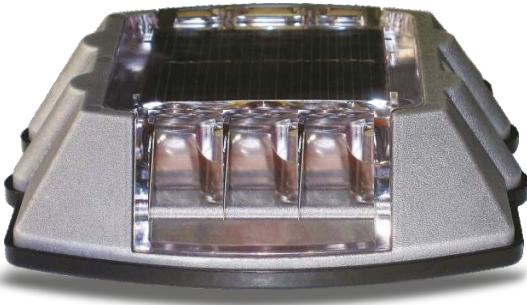

11921 SL K

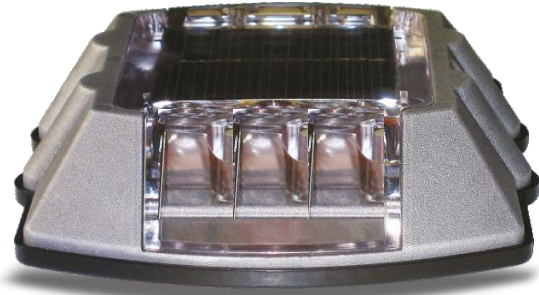

11923 SL S

darbe emici tabaka ile aracın butona yaptığı basınç absorbe edilir.



SOLAR YOL İŞARETLEME BUTONLARI

- » AL gövde ve PC led koruyucu
- » 11921 ve 11923 serisinde darbe emici Polyurethane taban
- » solar flaşörlü 3+3 ledlerle iki yönde uyarı
- » sarı ve kırmızı olarak iki farklı led seçeneği
- » vida dübel ile montaj
- » kullanım ortamı sıcaklığı -20°C/+60°C
- » koruma sınıfı IP 65
- » kullanım alanı: şerit işaretleme ve kör noktaları (refüj başı, banket, kaldırım alanları vb.) aydınlatma amacıyla otoparklarda, yaya alanlarında, sokak, cadde, şehir içi ve otoyollarda

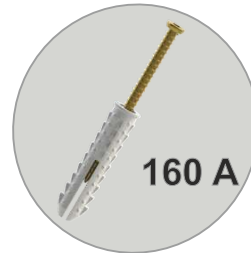

Product Technical Specifications

Part No.	11920 SL K	11922 SL S	11921 SL K	11923 SL S
Body (H/L/W)	2.8x12.5x14.5 cm	2.8x12.5x14.5 cm	2.8x12x13.5 cm	2.8x12x13.5cm
Weight(approx.)	0.45 kg	0.45 kg	0.57 kg	0.57 kg
Material	AL	AL	AL	AL
Installation	2 pcs/Buldex screw and anchor (7.5x80mm)			





12011 YB



12007 YB



12009 YB



12005-2 YB



12005-3 YB

CAM KEDİ GÖZLÜ YOL BUTONLARI

- » AL metal ve plastik olarak iki farklı seçenek
- » 1+1 refektif mercekli iki yönde uyarı (12005-2 YB / 12005-3 YB)
- » 2+2 kedi gözlerle iki yönde uyarı (2007 YB)
- » 3+3 kedi gözlerle iki yönde uyarı (2009 YB / 12011 YB)
- » optimum yüksekliğiyle sorunsuz araç geçişi
- » statik dizayn darbeye dayanıklı sağlam gövde
- » vida dübel ve epoksi yapıştırıcı ile montaj
- » kullanım ortamı sıcaklığı -20°C/+60°C
- » kullanım alanı: şerit işaretleme ve kör noktaları (refüj başı, banket, kaldırım alanları vb.)
- » aydınlatma amacıyla otoparklarda, yaya alanlarında, sokak, cadde, şehir içi ve otoyollarda

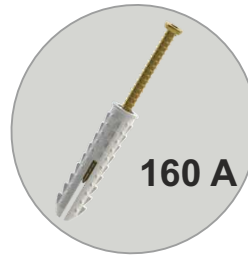

Ürün Teknik Özellikleri

Kod	12011 YB	12007 YB	12009 YB	12005-2 YB	12005-3 YB
Gövde (H/L/W)	2.1x10x10 cm	2.8x12x12 cm	2.1x10x10 cm	2.1x10x10 cm	2.1x10x10 cm
Ağırlık	0.40 kg	0.30 kg	0.15 kg	0.15 kg	0.15 kg
Malzeme	AL	AL	ABS	ABS	ABS
Montaj	Ø2.0 x H5.0 cm ankaraj epoksi yapıştırıcı ile	2 adet Buldex Vida ve Dübel (7.5x100 mm)	2 adet Buldex Vida ve Dübel (7.5x80 mm)		



12005 YB



12000 YB



12004 YB



12002 YB



12006 YB



12003 YB

Ürün Teknik Özellikleri

Kod	12005 YB	12004 YB	12006 YB	12000 YB	12002 YB	12003 YB
Gövde (H/L/W)	2.0x10.5x10.5 cm	2.5x14x12 cm	2.8x22x12 cm	3.2x15x12.5 cm	2.8x12x12 cm	3.2x22x10 cm
Ağırlık	0.12 kg	0.12 kg	0.22 kg	0.20 kg	0.18 kg	0.24 kg
Malzeme	ABS	PPC	PPC	PPC	PPC	PPC
Montaj	2 adet Buldex Vida ve Dübel (7.5x80 mm)	4 adet Burgulu Çivi (5.5x105 mm)	2 adet Buldex Vida ve Dübel (7.5x100 mm)	4 adet Burgulu Çivi (5.5x105 mm)		

MERCEKLİ YOL BUTONLARI

- » şekil ve boyut olarak altı farklı seçenek
- » 1+1 merceklerle iki yönde uyarı (12005 YB)
- » 2+2 merceklerle iki yönde uyarı (12000 YB/12002 YB/12006 YB)
- » 3+3 merceklerle iki yönde uyarı (12003 YB / 12004 YB)
- » kırmızı beyaz reflektif mercek seçeneği
- » optimum yüksekliğiyle sorunsuz araç geçişi
- » statik dizayn darbeye dayanıklı sağlam gövde
- » kullanım ortamı sıcaklığı -20°C/+60°C
- » kullanım alanı: şerit işaretleme ve kör noktaları (refüj başı, banket,kaldırım alanları vb.)
- » aydınlatma amacıyla otoparklarda,yaya alanlarında, sokak, cadde, şehir içi ve otoyollarda

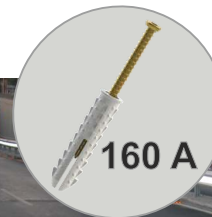

SOLAR / YOL BUTONLARI



Şehrin bazı önemli noktalarında, sürücülerin hızını kolay yoldan azaltmak için, hız kesici kasisler buna en uygun ürünlerdir. evelux, tüm kasislerde kullandığı malzeme ve reflektif yansıtıcılarla etkili bir uyarı ve dayanım performansı sağlamaktadır.





12116 YK

12109 YK K
Kapak



12108 YK

12111 YK K
Kapak



12110 YK

KAUÇUK ŞASELİ YOL KASISI

- * esnek malzemeli tasarımı ile güvenli araç geçişi
- * çift yönlü reflektif bantlarla önceden uyarı
- * yüzeyde 6 adet 10x15 cm uyarıcı band
- * darbeye dayanıklı sağlamlık
- * kullanım ortamı sıcaklığı -20°C/+60°C
- * kullanım alanı: okul önleri, kavşak önleri, park çıkışları vb. hız limitinin düşürülmesi gereken sokak, cadde ve şehir içi yollarda



Ürün Teknik Özellikleri

Kod	12116 YK	12109 YK K	12108 YK	12110 YK	12111 YK K
Gövde (H/L/W)	4.5x60x50 cm	4.5x60x30 cm	4.5x60x50 cm	4.0x40x50 cm	4.0x40x20 cm
Ağırlık	9.3 kg	3.4 kg	9.3 kg	6.5 kg	1.7 kg
Malzeme	PVC Compound	PVC Compound	PVC Compound	PVC Compound	PVC Compound
Montaj	6 adet	2 adet	4 adet	4 adet	2 adet
Özel Flanşlı Trifon Vıda ve Dübel (10x100 mm)					

Reflektif Bant Özellikleri

Minimum yansımaya değerleri	
Renk	Sarı
Giriş açısı	88,76°
Gözlem açısı	1,05°
Geri yansımaya (mcd/lx.m ²)	500

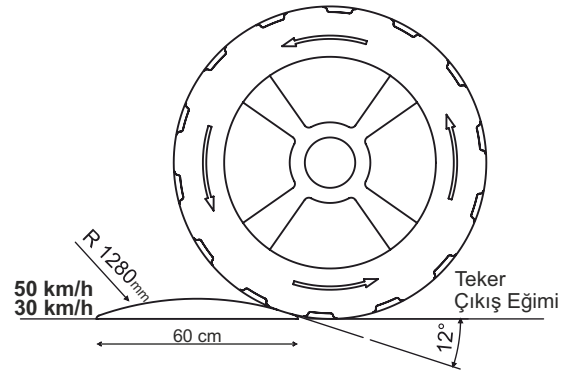

159 A



12107 YK K
Kapak

12105 YK K
Kapak



12106 YK



12104 YK

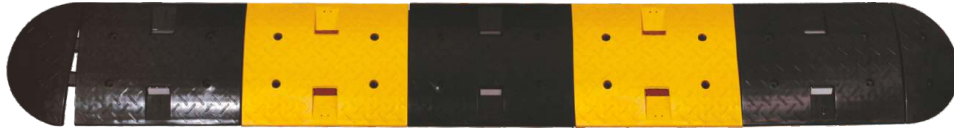

KAUÇUK ŞASELİ YOL KASISLARI

- * esnek malzemeli tasarımı ile güvenli araç geçişi
- * çift yönlü reflektif merceklerle önceden uyarı
- * darbeye dayanıklı sağlamlık
- * görselliği artırma amaçlı iki renkli uygulama
- * kullanım ortamı sıcaklığı -20°C/+60°C
- * kullanım alanı: okul önleri, kavşak önleri, park çıkışları vb. hız limitinin düşürülmesi gereken sokak, cadde ve şehir içi yollarda

Ürün Teknik Özellikleri

Kod	12106 YK	12107 YK K	12104 YK	12105 YK K
Gövde (H/L/W)	4.0x40x50 cm	4.0x40x20 cm	4.5x50x33 cm	4.5x50x25 cm
Ağırlık	6.5 kg	1.7 kg	6.2 kg	3.0 kg
Malzeme	PVC Compound	PVC Compound	PVC Compound	PVC Compound
Montaj	4 adet	2 adet	4 adet	2 adet
Özel Flanşlı Trifon Vida ve Dübel (10x100 mm)				

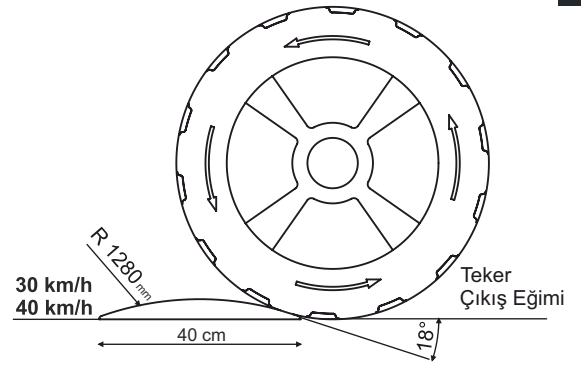

12113 YK K
Kapak



PPC KEDI GÖZLÜ YOL KASISI

- * statik dizayn, darbeye dayanıklı sağlam gövde ve güvenli araç geçişi
- * darbeye dayanıklı sağlamlık
- * görselliği artırma amaçlı iki renkli uygulama
- * 3+3 çift yönlü kedi gözlü uyarıcı (12112 YK)
- * 3+3 led solar enerjili flaşörlü uyarıcı (PC led koruyucu)(11938 SL)
- * kullanım ortamı sıcaklığı -20°C/+60°C
- * koruma sınıfı IP55 (11938 SL)
- * kullanım alanı: okul önleri, kavşak önleri, park çıkışları vb. hız limitinin düşürülmesi gereken sokak, cadde ve şehir içi yollarda

12112 YK



Ürün Teknik Özellikleri

Kod	12112 YK	12113 YK K	11938 SL	11940 SL K
Gövde (H/L/W)	4.5x50x50 cm	4.5x50x25 cm	4.5x50x50 cm	4.5x50x25 cm
Ağırlık	3.1 kg	1.1 kg	3.1 kg	1.1 kg
Malzeme	PPC	PPC	PPC	PPC
Montaj	4 adet	2 adet	4 adet	2 adet
Özel Flanşlı Trifon Vida ve Dübel (10x100 mm)				

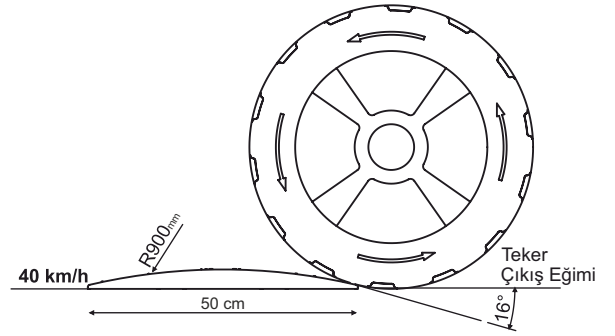

PPC SOLAR FLAŞÖRLÜ YOL KASISI

11940 SL K
Kapak



11938 SL



Elektronik Devre Teknik Özellikleri

	Tip	Monocrystalline silicon cell
Solar Panel	Ölçü (H/L)±%5	54x60 mm
	Voltaj	3 V
	Watt	0.4 W
	Malzeme	Ni-MH
Şarjlı Pil	Voltaj	1.2 V
	Akım	2000 mA/h
LED	Renk	Sarı-Kırmızı
	Ölçü	Ø 5 mm
	Flaş Sayısı	120 f/dk
	Uyarı Mesafesi	100 m (gece)
	Çalışma Süresi	Gün ışığında şarj ile tüm gece
	Çalışma Sıcaklığı	-20°C/+60°C

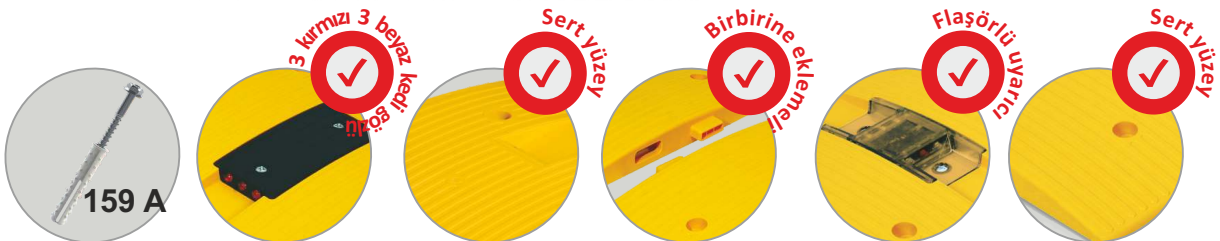

12101 YK K
Kapak



12103 YK K
Kapak



12100 YK



12102 YK



PPC MERCEKLİ YOL KASİSLERİ

- * statik dizayn, darbeye dayanıklı sağlam gövde ve güvenli araç geçişi
- * 4+4 iki yönlü reflektif mercekli uyarıcılar(12100 YK)
- * 3+3 iki yönlü reflektif mercekli uyarıcılar(12102 YK)
- * görselliği artırma amaçlı iki renkli uygulama
- * kullanım ortamı sıcaklığı -20°C/+60°C
- * kullanım alanı: okul önleri, kavşak önleri, park çıkışları vb. hız limitinin düşürülmesi gereken sokak, cadde ve şehir içi yollarda

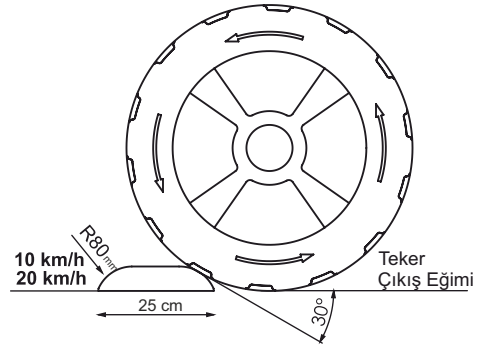

Ürün Teknik Özellikleri

Kod	12100 YK	12101 YK K	12102 YK	12103 YK
Gövde (H/L/W)	5.0x25x34.5 cm	5.0x25x10 cm	4.0x30x33.5 cm	4.0x30x10 cm
Ağırlık	1.5 kg	0.35 kg	1.35 kg	0.25 kg
Malzeme	PPC	PPC	PPC	PPC
Montaj	4 adet	2 adet	4 adet	2 adet
Özel Flanşlı Trifon Vida ve Dübel (10x100 mm)				

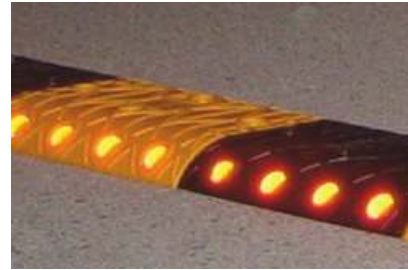

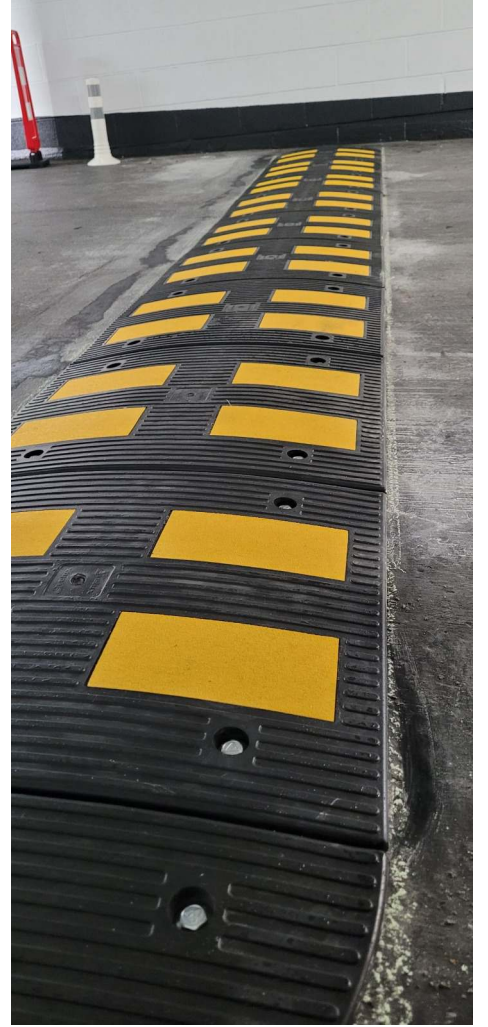
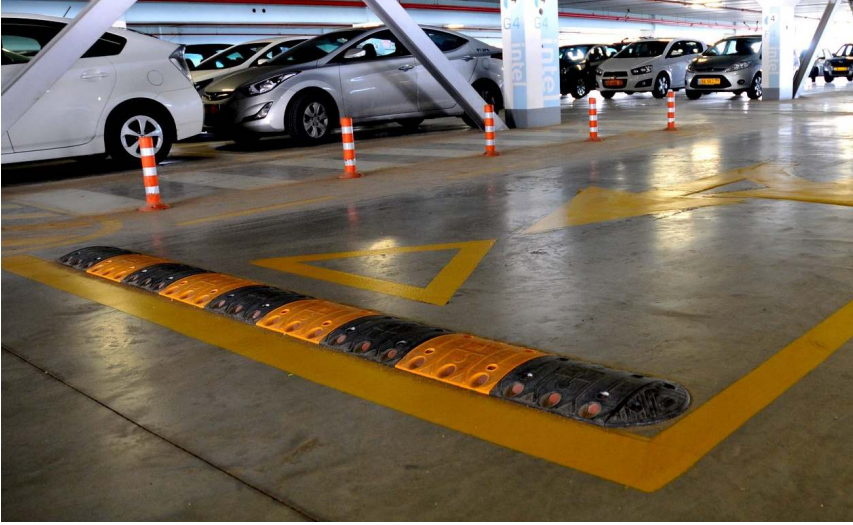
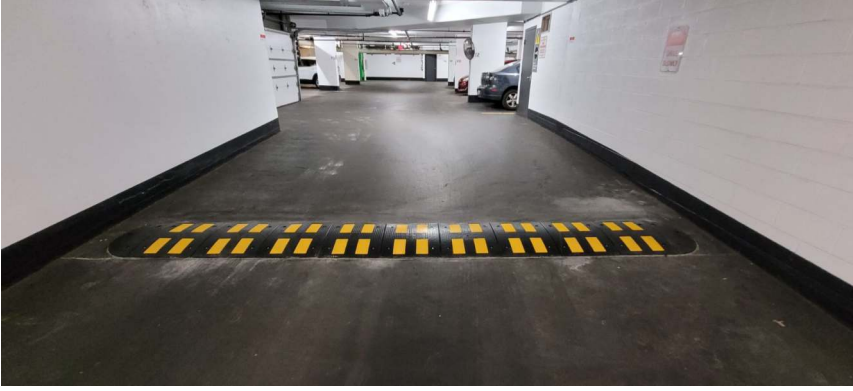

İSTANBUL TEKNİK ÜNİVERSİTESİ - MAKİNA FAKÜLTESİ OTOMOTİV ANABİLİM DALI HIZ LİMİTİ TEST RAPOR NO: 04/639

 İSTANBUL TEKNİK ÜNİVERSİTESİ - MAKİNA FAKÜLTESİ
OTOMOTİV ANABİLİM DALI

04/639

08.10.2004

RAPOR

Yükselen Metal Kalıp Plastiği ve Makina Sanayi Ticaret Limited Şirketi tarafından üretilen Evelux marka hız limit ayarları için yapılan testler, araçlar ve kasaslar, taşıtların yarandıkları ortamlarda TÜM Makina Fakültesi Otomotiv Laboratuvarında testi edilmiş ve sonuçları raporlanmıştır.

Mesken mahallerde araçların seyir hızlarını azaltmak amacıyla kullanılan kasaslar, araçlarda yarattıkları titreşim darbeleri nedeniyle, sürücülere gerek araçlarında hasar getirebileceği endişeleriyle gerekse de konforlarını etkileyeceği için hızlarını düşürmeye zorlanmaktadır. Bu tür konular bu elemanlar formaları gereği hızla ilgili ekimler yapılmaktadır. Bazı tipler bir miktar daha yüksek hızlara izin verirken bazı tipler ancak düşük hızlarda geçiş izni vermektedir. Bu nedenle bu elemanlar sürtünme katsayıları belli edebilmek için yapılmış ve kullanışlı bilgilerinde gerekli hız sınırlarına uygun tipleri kullanılmaktadır. Aksi takdirde sürücülerin farkındalıklarından dolayı veya kasa tipinin amaçsız olduğu hızlarında bu hız geçiş yapıtlarında araçlarına hasar verebilecek darbe kuvvetlerine karşılaşılabilmektedir.

Araçlarda bu tip zorlanmalarda etkilenebilecek aks muntazam rotiller, amortisörler ve buharlılar gibi elemanların dayanım ömürleri sürekli makul seviyede değil çok fazla uzayabilir ve tekni darbe uyarılarında belirlenir. Söz konusu elemanlar bu ikinci sınıf testler için yapılarak belirlenmiş ve test edilmiştir. Bu tip ayarlar da kasaların boyutları, geçiş hız ve hız limit özelliklerine (basınç sertliği, yay ve amortisör özellikleri ve taşı ağırlığı) bağlı olarak yapılabilmektedir.

Yukarıda belirtilen ayarlar yapılmış hız kesicilerden iki tip, Laboratuvarımız yoluna monte edilmiş, değişik hızlarda geçiş yapılmış, araç tekerlek ve çubuğuyla zamanlı olarak ölçülmüştür. Daha sonra bu titreşim ivmelerinin genlikleri, titreşim frekansları, frekans analizi sonuçları incelenmiş ve değerlendirilmiştir. Bunun neticesinde bu elemanların hangi hızlara kadar uygun oldukları test edilmiştir.

Evelux 2009 kasası : 30 cm genişliğinde ve 2.8 cm yüksekliğinde 310 cm radyuslu ark biçimi form verilmiş san renkli ve üzeride kırmızı ve beyaz kodu gösteren olan hız kesici.
Bu elemanın yapılmış hız kesicilerinde 25 km/h ya kadar hızlarda araçta meydana gelen ivmelerin düşümlü olarak kaydedilmiştir. Bu hız ile yavaş yavaş araçta, 30 km/h civarından sonra ise hız ile güdüleceği araba (yaklaşık 3-4 katına ulaşmış) görülmüştür. Dolayısıyla bu tip hız kesicinin 20 km/h hızla kullanılması uygun olduğu kanıtlanmıştır.

Evelux 2006 yol batonu : 120 cm genişliğinde ve 2.8 cm yüksekliğinde 90 cm radyuslu ark biçimi form verilmiş san renkli ve üzeride kırmızı ve beyaz kodu gösteren olan 22 cm yükseklikte bulunan iki sıra monte edilmiş test edilmiştir.

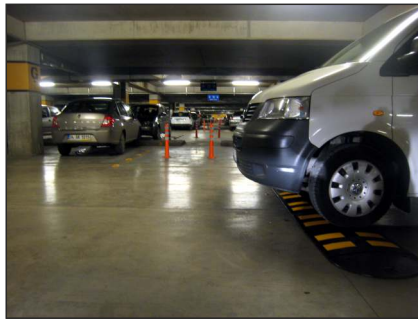

Araç yoğunluğunun sürekli artışıyla yollarda yaya güvenliği ve araç park yeri ihtiyacı sorun haline geliyor. evelux bu noktada, yaya güvenliğini sağlama amaçlı ve otoparklarda araç düzenine yardımcı çözümler üretmektedir.

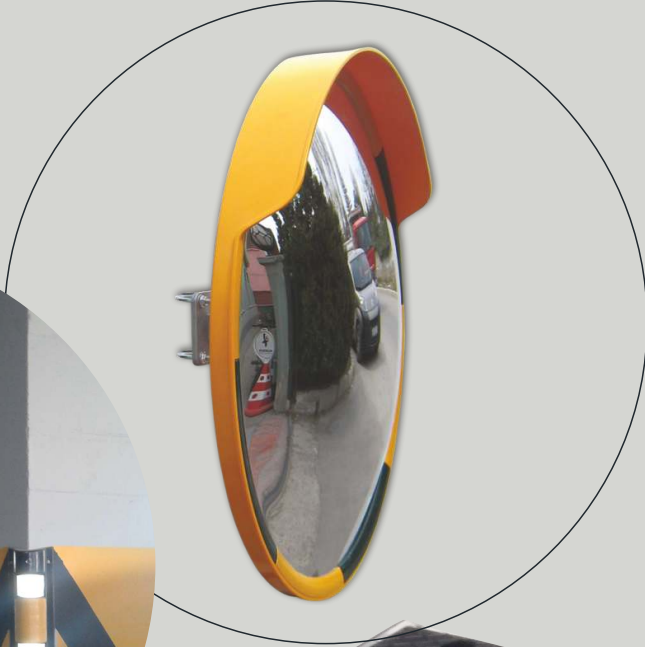
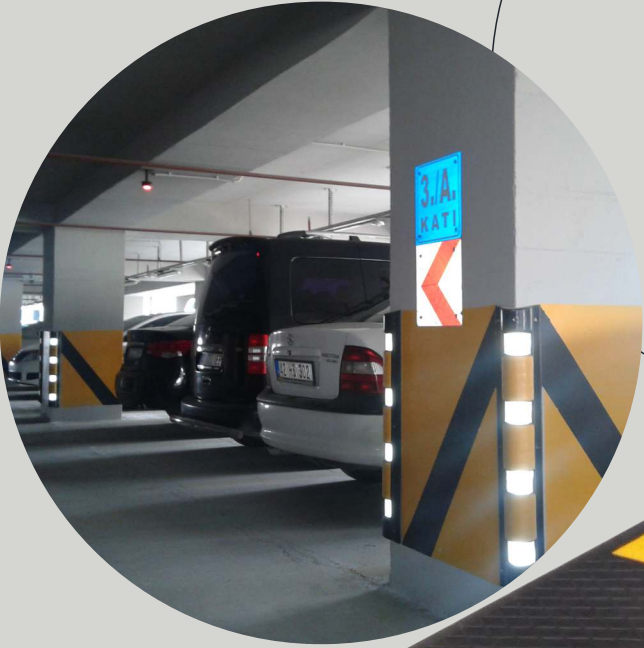



12235 UB



12233 UB



12231 UB



12216 UB R

ARAÇ STOPERLERİ

- * ergonomik dizayn estetik görünüm
- * şeritli tasarımı ile görsel uyarı performansı
- * üzerinde tek yönlü reflektif bantlarla önceden uyarı (12216 UB R)
- * tasarım olarak iki farklı tip seçeneği
- * darbeye dayanıklı sağlamlık
- * kullanım ortamı sıcaklığı -20°C/+60°C
- * kullanım alanı: araç tekerleğini sabitleme amacıyla her türlü park alanlarında



Ürün Teknik Özellikleri

Kod	12235 UB	12233 UB	12231 UB	12216 UB R
Gövde (H/L/W)	10x55x15 cm	10x110x15 cm	10x180x15 cm	10x50x16 cm
Ağırlık	1.9 kg	4.3 kg	6.8 kg	2.4 kg
Malzeme	PPC	PPC	PPC	PVC
Montaj	2 adet	3 adet	5 adet	3 adet
Özel Flanşlı Trifon Vida ve Dübel (10x100 mm)				

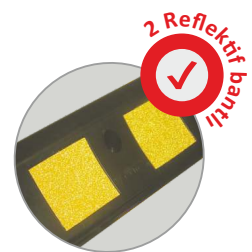
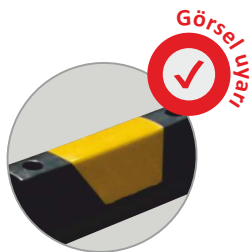

12291 UB K Kapak



OTOPARK KASIS KAPANI

- * ergonomik tasarım güvenli araç geçişi
- * üzerinde tek yönlü reflektif bantlarla önceden uyarı
- * darbeye dayanıklı sağlamlık
- * kullanım ortamı sıcaklığı -20°C/+60°C
- * kullanım alanı: cadde/sokaklarda, otoparklarda, tek yönlü akış veya giriş yasağı sağlama amaçlı tüm noktalarda

12290 UB

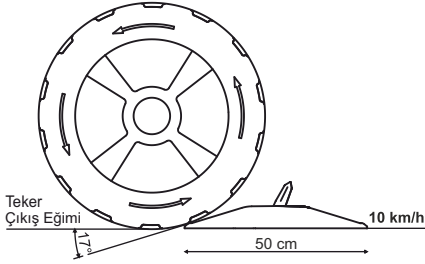

Ürün Teknik Özellikleri				
Kod	12290 UB	12291 UB K	12298 UB	12299 UB
Gövde (H/L/W)	6.0x50x50 cm	6.0x50x9.0 cm	7.5x60x50 cm	7.5x60x50 cm
Ağırlık	7.3 kg	0.70 kg	8.7 kg	3.0 kg
Malzeme (Şase-Gövde)	ST/ PPC	PPC	PPC	PPC
Montaj	6 adet	2 adet	2 adet	2 adet
Özel Flaşlı Trifon Vida ve Dübel (10x100 mm)				

12298 UB



12299 UB Köşe

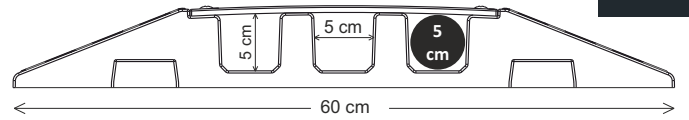

KABLO ve HORTUM KORUYUCU KASIS

- * 3 Adet max. Ø 5cm Kablo ve Boru Kanalı
- * köşe dönüş parçasıyla köşe dönüşlerde döşeme kolaylığı.
- * tabanda kaydırmaz tabakası ile zemine stabil
- * optimum yüksekliğiyle sorunsuz araç geçişi.
- * Renkli tasarımı ile önceden uyarı.
- * darbeye dayanıklı sağlamlık.
- * kullanım ortamı sıcaklığı -20°C/+60°C
- * kullanım alanı: kablo geçişi sağlama amacıyla trafiğe açık veya yayaya yönelik olan her türlü alanda

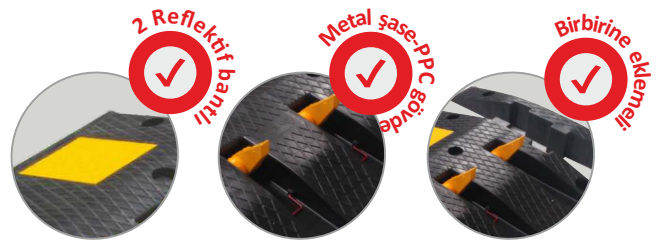
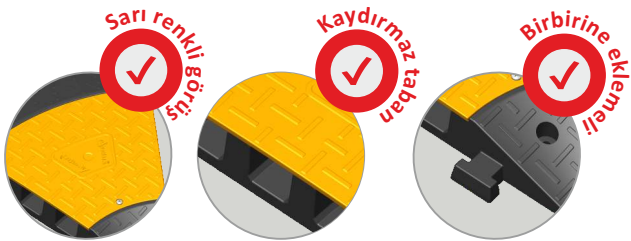
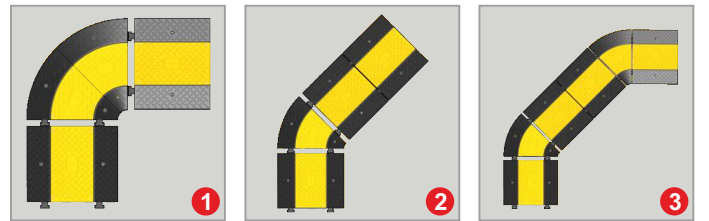



12296 UB R

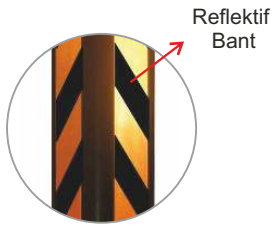

12294 UB R

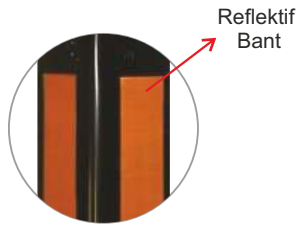

12295 UB R

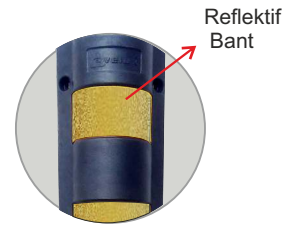

12292 UB R

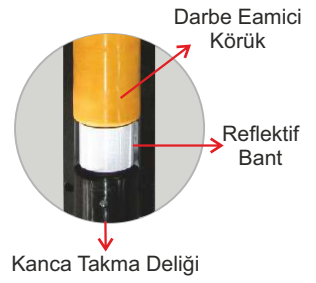

KOLON KÖŞE KORUYUCULAR

- * esnek gövde ve darbe emici tampon modüller
- * üzerinde reflektif bantlarla yüksek görünürlük
- * tasarım olarak iki farklı tip seçeneği
- * darbeye dayanıklı sağlamlık
- * kullanım ortamı sıcaklığı -20°C/+60°C
- * kullanım alanı: duvar ve kolon köşelerinin yıpranmaması ve araçların hasar görmemesi amacıyla otopark ve benzeri her tür alanlarda

Ürün Teknik Özellikleri

Kod	12296 UB R	12294 UB R	12295 UB R	12292 UB R
Gövde (H/L/W)	80x8.0 cm	80x8.0 cm	80x9.0 cm	90x10 cm
Ağırlık	1.9 kg	1.9 kg	2.0 kg	1.9 kg
Malzeme	PVC	PVC	PVC	PVC-PE
Montaj	6 adet			
	Özel Plastik Çivi Dübel (8x30 mm)			

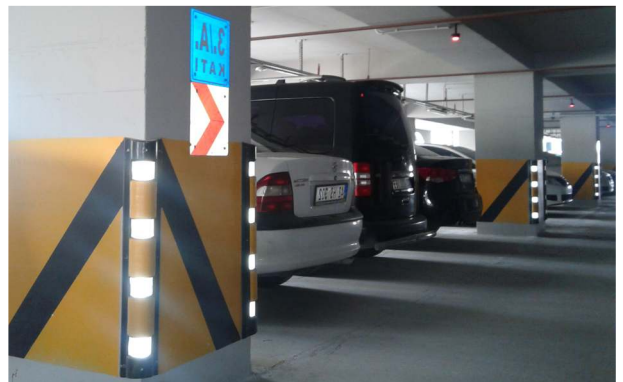
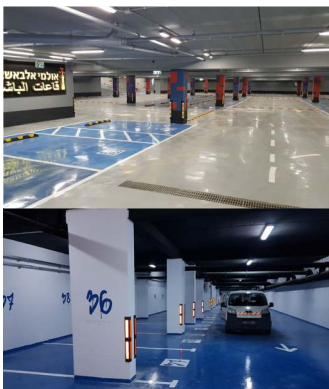



12226 TGA



12227 TGA



12228 TGA



12229 TGA



12248 TGA

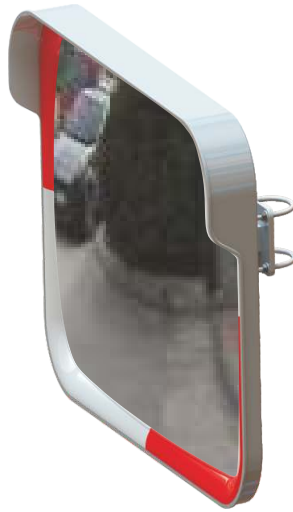

12246 TGA



12267 TGA



12265 TGA

TRAFİK GÜVENLİK AYNALARI

- * ergonomik dizayn fonksiyonel ayarlama
- * vakum teknolojisi ile üretilen akrilik ayna
- * UV ışınlarına dayanıklı ayna ve gövde
- * dış ortam şartlarına uyumlu sağlamlık
- * sağa-sola ve yukarı-aşağı 45° yön ayarı
- * Ø 5.0 cm ila Ø 9.0 cm arası direğe montaj veya (7.5x80 mm) Buldex vida dübel ile duvara montaj
- * kullanım ortamı sıcaklığı -20°C/+60°C
- * geniş kullanım alanı: cadde ve sokaklarda kör nokta alanlarında, otoparklarda, sürücü ve yaya güvenliği gerektiren her türlü alanda

Ürün Teknik Özellikleri

Kod	12226 TGA	12227 TGA	12228 TGA	12229 TGA
Gövde (Ø)	80 cm	80 cm	60 cm	60 cm
Ağırlık	5.5 kg	5.5 kg	3.8 kg	3.8 kg
Malzeme (Gövde)	PPC	PPC	PPC	PPC

Kod	12248 TGA	12246 TGA	12267 TGA	12265 TGA
Gövde (H/L)	60x80 cm	60x80 cm	40x60 cm	40x60 cm
Ağırlık	6.0 kg	6.0 kg	3.3 kg	3.3 kg
Malzeme (Gövde)	ABS	ABS	ABS	ABS

Ayna (Akrilik LENS) Teknik Özellikleri

Görüş Mesafesi	12 m / 16 m
Görüş Açısı	>150°
Darbe Dayanımı	15 kJ/m ²
Malzeme	Acrylic
TEST STANDARDI	ISO 179/1fu

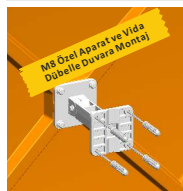
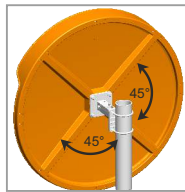



12213 UB R



22035 UB R



12223 UB R



22031 UB R



12205 UB R



22033 UB R

REFÜJ DUBALARI

- * 2 farklı renk,ve estetik tasarım
- * sağlam dayanıklı gövde
- * zincir geçirme kanalı
- * üzerinde reflektif bantlarla yüksek görünürlük
- * kullanım alanı sıcaklığı -20°C/+60°C
- * kullanım alanı: yaya alanlarında, kaldırımlarda, bina önlerinde vb., yaya ve sürücüyü birbirinden ayırma amacıyla tüm alanlarda

Ürün Teknik Özellikleri

Kod	12213 UB R 22035 UB R	12223 UB R 22031 UB R	12205 UB R 22033 UB R
Gövde (H/Ø)	80x9.0 cm	50x9.0 cm	50 cm
Taban (Ø)	20 cm	20 cm	25 cm
Ağırlık	1.25 kg	0.90 kg	1.5 kg
Malzeme	PPC	PPC	PE
Montaj	4 adet Özel Flanşlı Trifon Vida ve Dübel (10x100 mm)		
Renk	Siyah / Mavi	Siyah / Mavi	Siyah / Mavi



DEMONTE REFÜJ DUBALARI ANTI-PARK DUBALARI

- * birbirine monte/demonte edilebilen gövde ve taban
- * esnek, kırılmaz TPU gövde
- * eğrilip doğrulan esnek gövde sayesinde çarpma anında sıfır hasar
- * yüksek performanslı reflektif uyarıcılar
- * yol şartlarına uyumlu sağlamlık ve uyarı performansı
- * zemine uygulamada kolay montaj avantajı
- * UV katkılı özel renk karışımı ile parlak görünüm ve uzun ömürlü renk dayanımı
- * -20°C/+60°C arası sıcaklık direnci
- * geniş kullanım alanı: yollarda, şehir içi yollarında, bina önleri ve otopark alanlarında, şerit ayırma, çalışma-bakım-onarım alanı oluşturma amacıyla güvenlik gerektiren alanlarda.

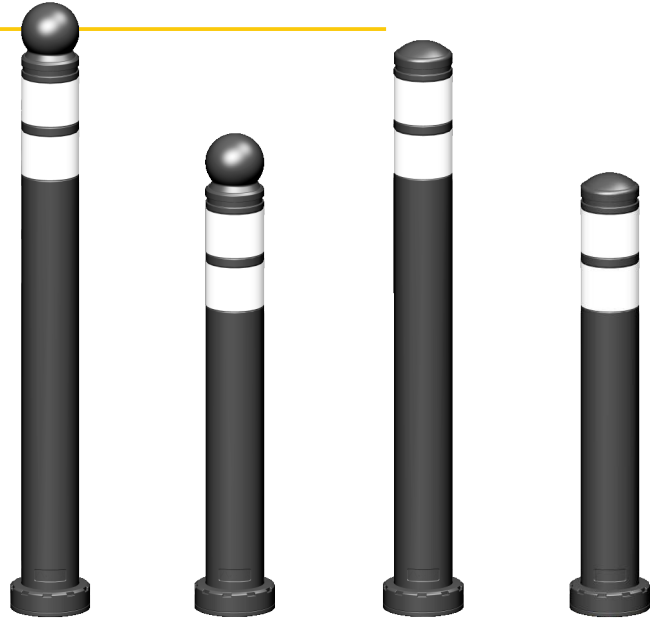

12276 UB D 12277 UB D 12279 UB D 12280 UB D

Alternatif Uygulama Seçeneği

Reflektif TS EN 13422 - Class R2B



188 A

Refüj Duba Anahtarı



159 A

Asfalt Trifon Vida Dübel

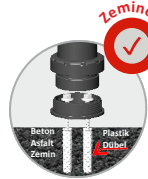

Zemine Montaj

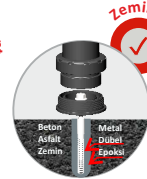

Zemine Montaj



Reflektif Bantlar



Demonte Taban

12289 UB ST / 12293 UB ST

Flanşlı metal dubalar zemine uygun dübel seçimi yapılarak uygulanmalıdır.

12285 UB PU PU Anti-Park Duba Test Uygulama

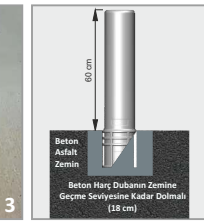

12285 UB PU-12287 UB ST
Zemin Uygulaması (Beton Harç)

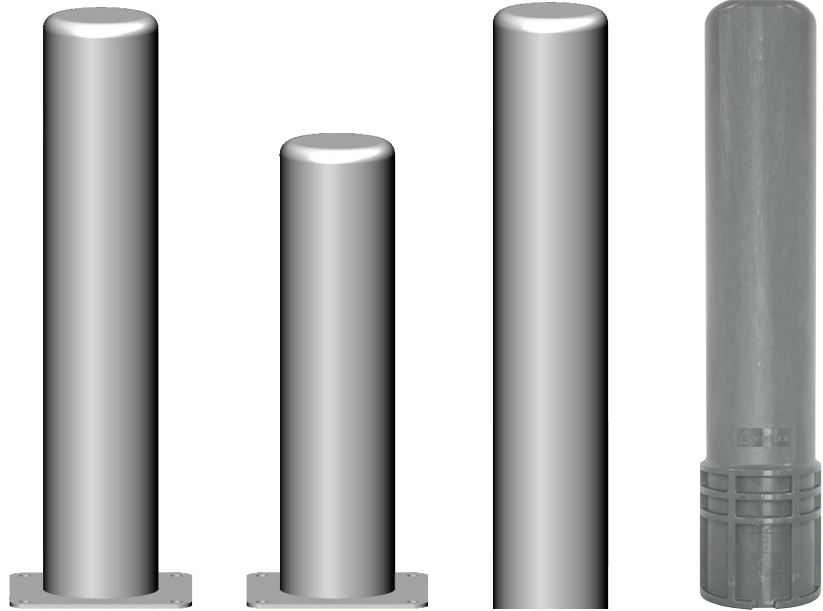

12289 UB ST 12293 UB ST 12287 UB ST 12285 UB PU

Dış yüzeyler UV Dayanımlı boyalıdır.

Ürün Teknik Özellikleri

Kod	12276 UB D	12277 UB D	12279 UB D	12280 UB D	12289 UB ST	12293 UB ST	12287 UB ST	12285 UB PU	188 A
Gövde (HxØ)	87x8.0 cm	68x8.0 cm	81.5x8.0 cm	62.5x8.0 cm	78x15 cm	61x15 cm	78x15 cm	78x15 cm	Ø 11x0.3 cm
Taban	Ø 11 cm	Ø 11 cm	Ø 11 cm	Ø 11 cm	24x24 cm	24x24 cm	Ø 15x18 cm	Ø 17x18 cm	-
Ağırlık	1.72 kg	1.38 kg	1.62 kg	1.28 kg	9.0 kg	7.4 kg	7.3 kg	3.3 kg	0.17 kg
Malzeme	TPU-PA	TPU-PA	TPU-PA	TPU-PA	Metal	Metal	Metal	PU	Metal
Montaj	2 adet / Özel Flanşlı Trifon Vida ve Dübel (10x100 mm)				4 adet / Özel Flanşlı Trifon Vida ve Dübel (10x100 mm)		Beton Harç İle		-

ÜRÜN UYGULAMASI ve AKSESUARLAR



Otopark ve araç kullanımına açık geniş sahalarda, sürücüleri; yayaya açık alanlarda, engelli ve diğer yayaları uyarma/yönlendime amacıyla zemin işaretlemeleri kullanılmaktadır. Fabrika, tesis vb. alanlarda iş ve işçi güvenliği sağlamak ve araçlarda işaretleme amacıyla reflektif bantlar hızlı ve pratik uygulanmasıyla tercih edilmektedir.

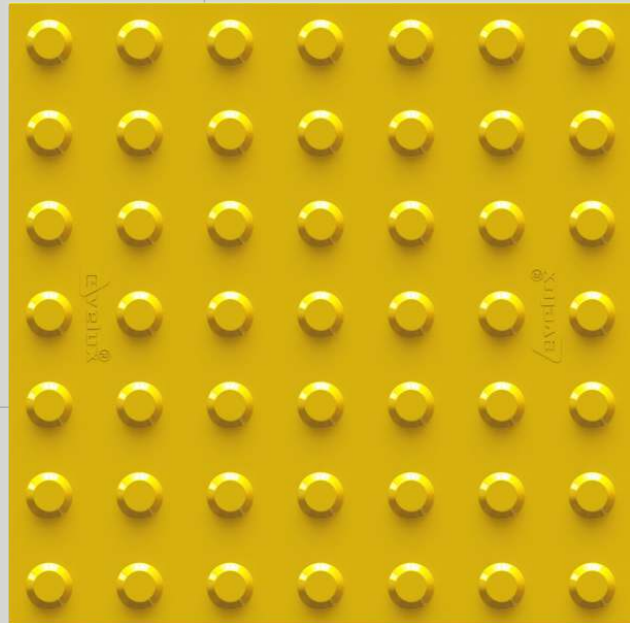
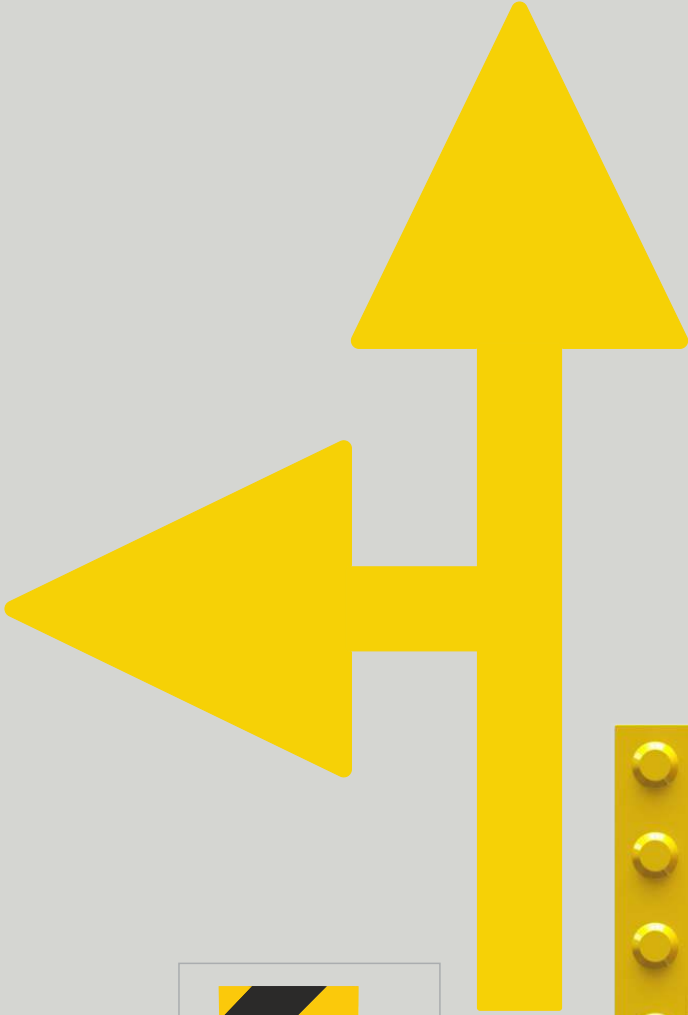

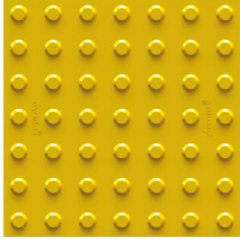

PL 8010

Engelli Uyarı Yüzeyi

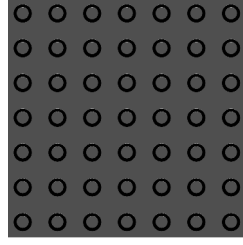

PL 8011



PL 8012

Engelli Takip Yüzeyi

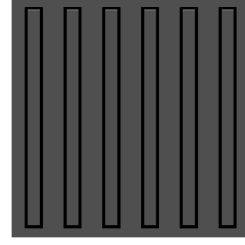

PL 8013

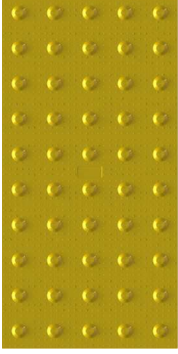

PL 8014

Engelli Uyarı Yüzeyi

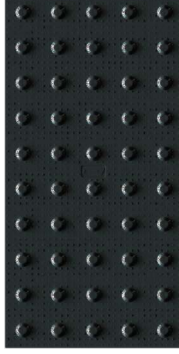

PL 8015

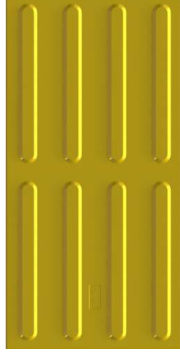

PL 8016

Engelli Takip Yüzeyi

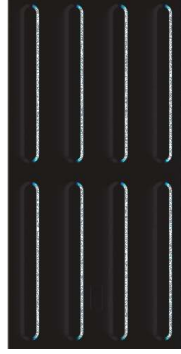

PL 8017

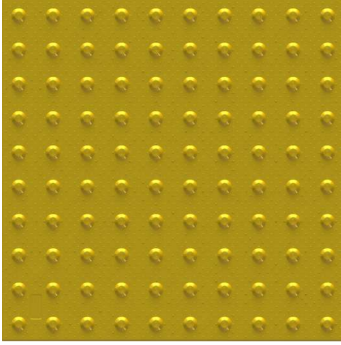

PL 8018

Engelli Uyarı Yüzeyi

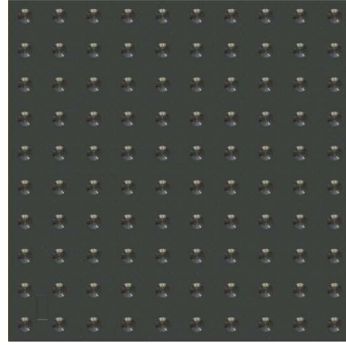

PL 8019

GÖRME ENGELLİ ZEMİN İŞARETLEME

- * 40x40 cm ebatında, sarı ve siyah renk (PL 8010 / PL 8011 / PL 8012 / PL 8013)
- * 30x60 cm ebatında, sarı ve siyah renk (PL 8014 / PL 8015 / PL 8016 / PL 8017)
- * 58x58 cm ebatında, sarı ve siyah renk (PL 8018 / PL 8019)
- * dış ortam şartlarına dayanıklı malzeme
- * kolay temizlenebilir yüzey
- * TPU malzemedен imal
- * sarı rengi ve dokusuyla çevreyle kontrast ve hissedilebilir özellikte
- * epoksi yapıştırıcı ile zemine uygulama
- * kullanım alanı: görme engelliler için uyarı amacıyla iç ve dış tüm mekanlarda

Takip Yüzeyi Uygulama Seçeneği

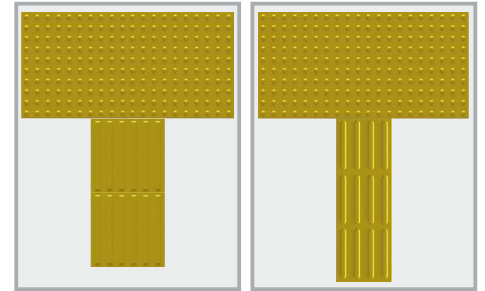

40x40 cm Takip Yüzeyi

30x60 cm Takip Yüzeyi

Ürün Teknik Özellikleri

Kod	PL 8010 PL 8011	PL 8012 PL 8013	PL 8014 PL 8015	PL 8016 PL 8017	PL 8018 PL 8019
Gövde (H/L/W)	0.8x40x40 cm	0.8x40x40 cm	0.8x30x60 cm	0.8x30x60cm	0.8x58x58 cm
Ağırlık	0.70 kg	0.85 kg	0.77 kg	0.90 kg	1.40 kg
Malzeme	TPU	TPU	TPU	TPU	TPU
Montaj	EPOKSİ				



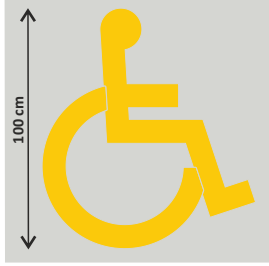

PL 5012 - Y

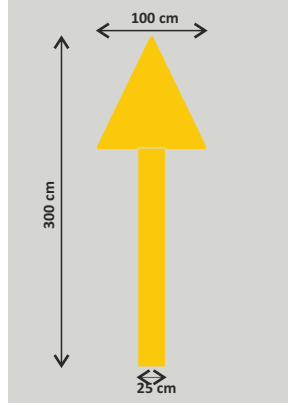

PL 5014 - Y

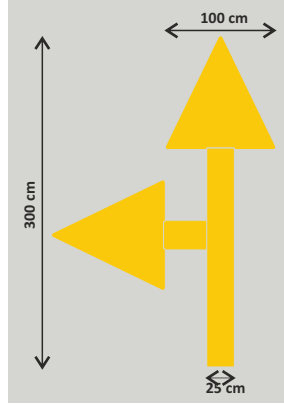

PL 5017 - Y

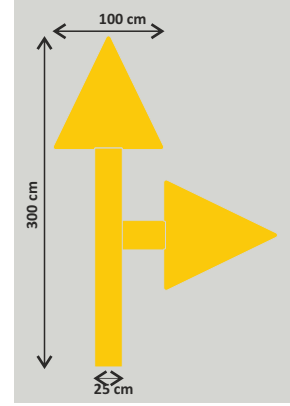

PL 5018 - Y

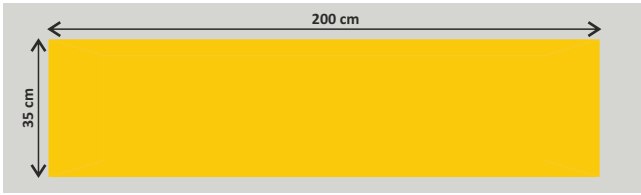

PL 5040 - Y

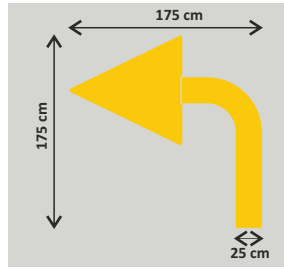

PL 5015 - Y

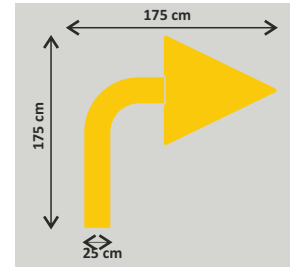

PL 5016 - Y



PL 5030 - Y

Reflektif Bant Özellikleri

Kalınlık (mm)	1.5	GB/T 7125	Test Yöntemi
Yapışkanlık (N/25 cm)	16	GB/T 24717-2009	
Geri yansımaya (mcd/lx.m ²)	250	GB/T 24717-2009	
Renk	Sarı		

Ürün Teknik Özellikleri

YAPIŞKANLI ZEMİN UYARI İŞARETLERİ

- * esnek dokulu,cam kürecikli, yüksek performanslı yansıtıcı yüzey
- * dış şartlardan etkilenmeyen kuvvetli yapışkan tabaka
- * kullanım alanı: otoparklarda, yaya alanlarında, sosyal alanlarda, fabrikalar, AVM ler, stadyumlar, fuar holleri, hastaneler, kompleks bina bahçeleri, havaalanı, liman vb. sahalarda, yön bildirme amacıyla tüm iç ve dış mekanlarda
- * işlem esnasında tavsiye edilen ortam sıcaklığı min. +5°C max.40°C dir
- * uygulama yüzeyi beton zemin veya benzer yüzeyde olmalıdır, çok pütürlü yüzeyler tavsiye edilmez
- * uygulama yüzeyi yağdan ve tozdan arındırılmış olmalıdır
- * kuru ve temiz yüzeye, resme göre uygulanmalıdır
- uygulamadan hemen sonra kullanıma hazırdır

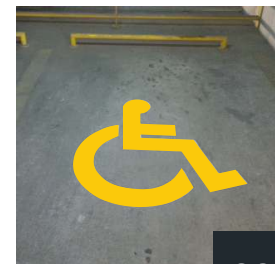
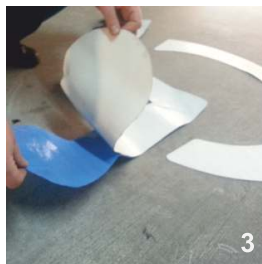

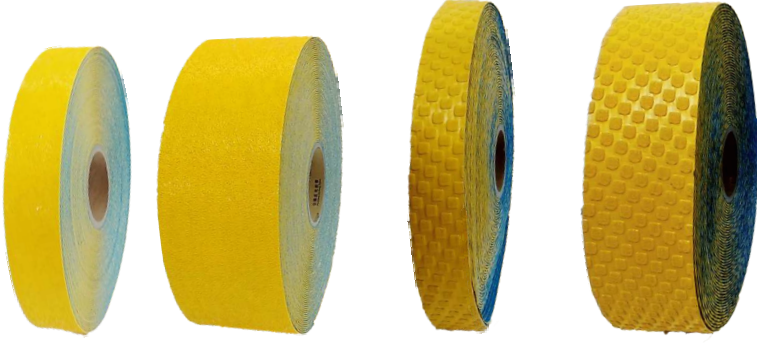

PL 5001

PL 5002

PL 10001

PL 10002



5 cm x 33 m/roll



10 cm x 33 m/roll



5 cm x 33 m/roll



10 cm x 33 m/roll

YAPIŞKANLI ZEMİN İŞARETLEME & REFLEKTİF BANTLAR

- * esnek dokulu, cam kürecikli, yüksek performanslı yansıtıcı yüzey
- * dış şartlardan etkilenmeyen kuvvetli yapışkan tabaka
- * kullanım alanı: otoparklarda, yaya alanlarında, sosyal alanlarda, fabrikalar, AVM ler, stadyumlar, fuar holleri, hastaneler, kompleks bina bahçeleri, havaalanı, liman vb. sahalarda, yön bildirme amacıyla tüm iç ve dış mekânlarda
- * İşlem esnasında tavsiye edilen ortam sıcaklığı min. +5°C max.40°C dir
- * uygulama yüzeyi beton zemin veya benzer yüzeyde olmalıdır, çok pütürlü yüzeyler tavsiye edilmez
- * uygulama yüzeyi yağdan ve tozdan arındırılmış olmalıdır
- * kuru ve temiz yüzeye, resme göre uygulanmalıdır
- * uygulamadan hemen sonra kullanıma hazırdır

Reflektif Bant Özellikleri

PL 5001 / PL 5002 PL 10001 / PL 10002	Standart Değer	Test Değeri	Test Yöntemi
Kalınlık (mm)	1.4 / 2.4	1.5 / 2.5	ASTM D 4325
Yapışkanlık (N/25 cm)	>16	18.5	ASTM D 1000
Geri yansımaya (mcd/lx.m ²)	>175	186	ASTM D 4061
Kaydırmazlık (BPN)	45	45	ASTM E 303
Renk	Sarı		



ETR 5111



ETR 5112



ETR 5115



ETR 5116



ETR 5121



ETR 5122

Ürün Özellikleri

Kod	ETR 5111	ETR 5112	ETR 5115	ETR 5116	ETR 5121	ETR 5122
Renk	Kırmızı-Beyaz	Kırmızı-Beyaz	Kırmızı-Sarı	Kırmızı-Sarı	Sarı-Siyah	Sarı-Siyah
Ölçü	5 cm x 10 m/roll	10 cm x 10 m/roll	5 cm x 10 m/roll	10 cm x 10 m/roll	5 cm x 10 m/roll	10 cm x 10 m/roll
Tip	Cam Kürecikli	Cam Kürecikli	Cam Kürecikli	Cam Kürecikli	Cam Kürecikli	Cam Kürecikli

- * esnek dokulu, cam kürecikli, yüksek performanslı yansıtıcı yüzey
- * dış şartlardan etkilenmeyen kuvvetli yapışkan tabaka
- * kullanım alanı: otoparklarda, yaya alanlarında, sosyal alanlarda, fabrikalar, AVM ler, stadyumlar, fuar holleri, hastaneler, kompleks bina bahçeleri, havaalanı, liman vb. sahalarda, yön bildirme amacıyla tüm iç ve dış mekânlarda

- * İşlem esnasında tavsiye edilen ortam sıcaklığı min. +5°C max.40°C dir
- * uygulama yüzeyi beton zemin veya benzer yüzeyde olmalıdır, çok pütürlü yüzeyler tavsiye edilmez
- * uygulama yüzeyi yağdan ve tozdan arındırılmış olmalıdır
- * kuru ve temiz yüzeye, resme göre uygulanmalıdır
- * uygulamadan hemen sonra kullanıma hazırdır

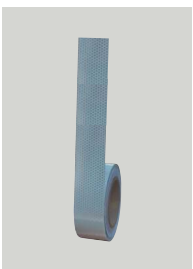

EGR 001



EGR 003

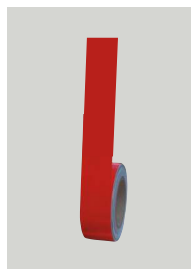

EGR 007

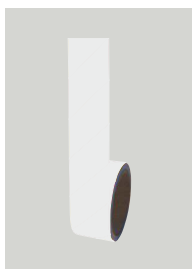

ETR 5131

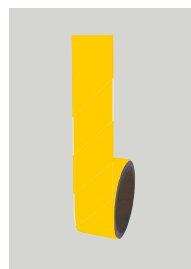

ETR 5141

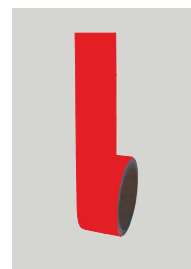

ETR 5151

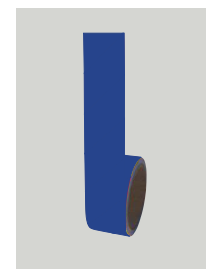

ETR 5161

Ürün Özellikleri

Kod	EGR 001	EGR 003	EGR 007	ETR 5131	ETR 5141	ETR 5151	ETR 5161
Renk	Beyaz	Sarı	Kırmızı	Beyaz	Sarı	Kırmızı	Mavi
Ölçü	5 cm x 30 m/roll	5 cm x 30 m/roll	5 cm x 30 m/roll	5 cm x 10 m/roll	5 cm x 10 m/roll	5 cm x 10 m/roll	5 cm x 10 m/roll
Geri Yansımaya	400 cd / lux	300 cd / lux	70 cd / lux	-	-	-	-
Tip	Mikroprizmatik	Mikroprizmatik	Mikroprizmatik	Cam Kürecikli	Cam Kürecikli	Cam Kürecikli	Cam Kürecikli

Uyarı levhaları, soketli olan tüm evelux ürünlerine takılarak ürünlerin uyarı performansını artırırken; aksesuarlar, ürünlerin pratik ve portatif çözüm ortaklarıdır. Tüm uyarı levhaları ve aksesuarlar müşteriye uygun hazırlanmaktadır. Montaj parçaları, her ürün için paketlenirken, talebe göre ekstra olarak temin edilmektedir.





317 A R



316 A R



315 A R



314 A R



308 A R



309 A R



310 A R



311 A R



312 A R

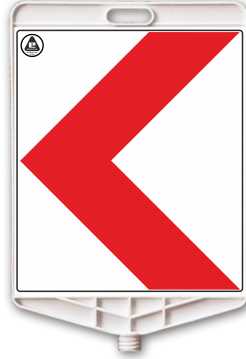

325 A R
İki Yönde Uyarı



326 A R



130 A R



131 A R



135 A R



132 A R

Ürün Özellikleri			
Levhalar	Dikdörtgen	Üçgen	Yuvarlak
Ölçü	(H)41 x (L)35 cm	(H)39 cm	(Ø)38 cm
Malzeme	PPC	PPC	PPC
Reflektif Perf.	30 cd/lux	30 cd/lux	30 cd/lux



133 A R



134 A R



222 A R

İki Yönde Uyarı



229 A R



230 A R



234 A R



221 A R



239 A R



233 A R



295 A F
İki Yönde Uyarı



111 A

(Dikdörtgen Levha)



110 A

(Üçgen Levha)



196 A

(Ultra Yuvarlak Levha)



113 A

(Yıldız Levha)



114 A

(Dekoratif Levha)



120 A

(Yuvarlak Levha)



124 A F

İki Yönde Uyarı

Ürün Teknik Özellikleri

Kod	111 A	110 A	196 A	113 A	114 A	120 A	124 A F
Ölçü	(H)41 x (L)35 mm	(H)39 cm	Ø 38 cm	(H)30 x (L)30 cm	(H)34 x (L)32 cm	Ø 28 cm	Ø 28 cm
Malzeme	PPC	PPC	PPC	PPC	PPC	PPC	PPC



174 A
(Yivli Soket Kancası)



194 A
(Ø80 Delinatör Lamba ve Levha Takma Aparatı)



126 A
(Koni Lamba ve Levha Takma Aparatı)



175 A
(Zincir Klipsi)



190 A
(PVC Koni Ağırığı)



128 A
(Kırmızı-Beyaz Plastik Zincir-25m)

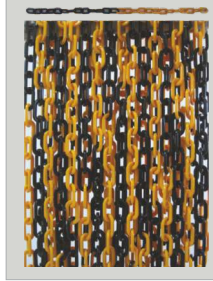

129 A
(Sarı-Siyah Plastik Zincir-25m)



127 A
(Kırmızı-Beyaz Klipsli Kısa Zincir-3m)



123 A
(Sarı-Siyah Klipsli Kısa Zincir-3m)



152 A R
(Koni ve Dikme Barikat Profili)

Ürün Teknik Özellikleri

Kod	174 A	194 A	126 A	175 A	190 A	128 A	129 A	127 A	123 A	152 A R
Ölçü	Ø 4.0 cm	Ø 8.0 cm	(H) 10.5 cm	Ø 0.7 cm	(H) 5.0 (L) 38.5 x (W) 38.5 cm	25 m.	25 m.	3 m.	3 m.	(L) 150cm
Malzeme	PPC	PPC	ABS	PPC	PVC	PPC	PPC	PPC	PPC	PVC

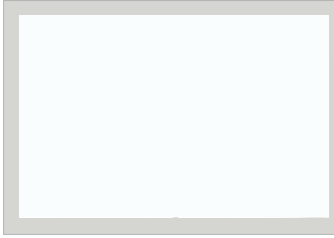

164 A
(Boş Bariyer Uyarı Levhası)



149 A
(Levha Tutucu Profil)



142 A
(Boş Bariyer Uyarı Levhası)



150 A
(Levha Tutucu Profil)

Ürün Teknik Özellikleri

Kod	164 A	149 A	142 A
Ölçü	(H)75 x (L) 125 cm	(H)75 x (L)150 cm	(H)31.5 x (L) 90 cm
Malzeme	PVC	PVC	PVC
Kod	150 A	155 A	
Ölçü	(H)31.5 x(L)150 cm	Ø 11 cm	
Malzeme	PVC	PPC	



155 A
(Dikme Profil Kancası)

Vida/Dübel/Çivi



159 A

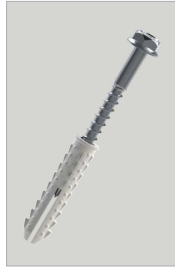

163 A

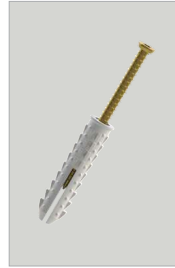

160 A

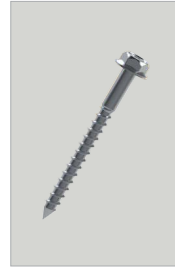

176 A



161 A



173 A



172 A

Ürün Teknik Özellikleri

Kod	159 A	163 A	160 A	176 A	161 A	173 A	172 A
Ölçü	16x90 mm Dübel 10x100 mm Flanşlı Trifon Vida	14x70 mm Dübel 10x80 mm Flanşlı Trifon Vida	14x70 mm Dübel 7.5x80 mm Buldex Vida	10x100 mm Flanşlı Trifon Vida	5.5x105 mm Burgulu Çivi	14x70x8 mm Dübel	16x90x10 mm Dübel
Malzeme	PPC / ST	PPC / ST	PPC / ST	ST	ST	PPC	PPC

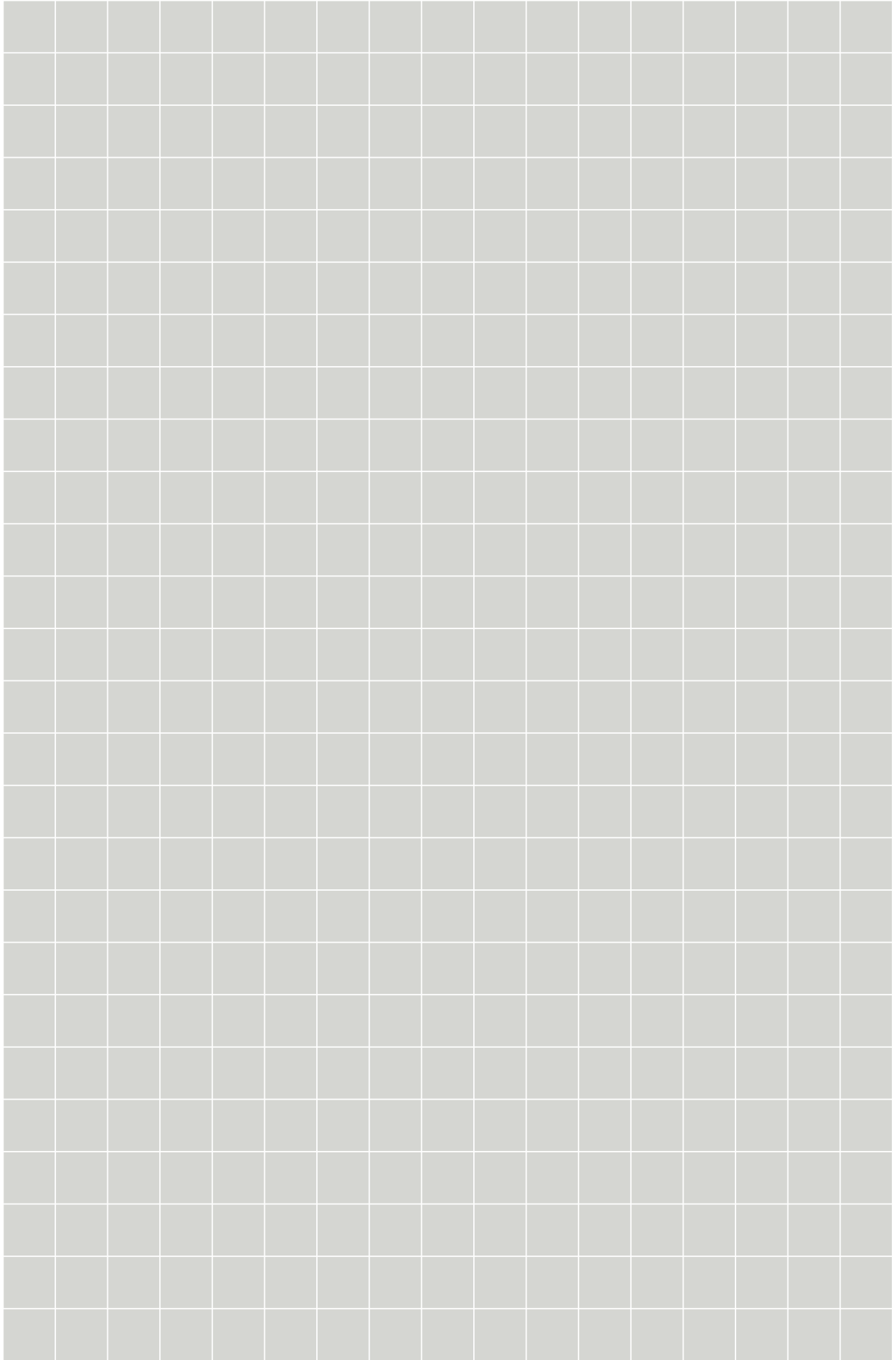

/export network/



EVELUX Trd.
Turkey-Istanbul Head Office

Süleyman BOZER
Marketing Director
Mobile: +90 533 744 30 64
T: +90 212 210 07 42
M: sbozer@eveluxtech.com
A: Perpa Ticaret Mer. B Blok
Kat 2 No :31 Okmeydanı
İSTANBUL / TURKEY

TEMKA GmbH
Europe Dist.

Kai DREWES
Marketing Director
T: +49 9321/268 08 61
M: info@temka-gmbh.de
A: Steigweg 24
(Innopark, Geb. 63) 97318
Kitzingen / GERMANY

BERRY Bldg. Mat. Trd.
Middle East Dist.

Bayan BERRY
Marketing Director
Mobile: +971 50 868 29 02
T: +971 4 234 8824
M: bayan@birigroup.com
A: Deera-Nakhel Road
Dubai / U.A.E

ARBEL STRAUSS Parking
U.S.A Dist.

Omri ARBEL
Marketing Director
Mobile: +972 54 437 1147
T: +972 4 911 3418
M: omri@arbelstrauss.com
A: Moshav Hibat Zion 3885
ISRAEL

1- TAVSİYE

Daha güvenli yollar oluşturmak için geniş ürün yelpazemiz sizin işlerinizi kolaylaştırır. **evelux** bayileri daha geniş bilgi almanız için size yardımcı olacaktır.

2- BELGELENDİRME

YÜKSELEN METAL TS EN ISO 9001:2015'e ve ISO 14001:2015' göre belgelendirilmiştir. Belgelendirme ürün kalitesi için istenilen çok çeşitli adımlara göre yapılmıştır. Dahası şirket içi işleyiş prosedürlerini geliştirmek için çalışanların sürekli eğitimini ve müşterilerimizle olan ilişkilerini güçlendirmeyi kapsar. Size en yüksek seviyede ki hizmeti sağlayabilmek bizim başarımızdır.

3- KATALOGLAR

Ana kataloğumuza ilave olarak; belediye, yol yapım firmaları, otopark yönetim çalışanları ve site yönetiminin kullanımı için özel ürün broşürü sunuyoruz. Lütfen bayilerimizden isteyiniz ya da online olarak görüntüleyiniz.

4- WEB SİTE

Web sayfamızı ziyaret ederek daha geniş ürün teknik özelliklerimizi inceleyebilirsiniz. e-teknik kataloğumuzdan kapsamlı fikir edinebilirsiniz.
evelux.com.tr



TS EN ISO 9001:2015



TS EN 13422+A1



14001:2015



CE 200605

Fabrika

**YÜKSELEN METAL
KALIP PLASTİK SAN. LTD ŞTİ.**

(KOS) Kırım Cd. Sarı Çiçek Sk. No:3
Selçuklu 42250 KONYA/TÜRKİYE
Tel. +90 332 248 10 73
Fax. +90 332 251 81 65
www.yukselenmetal.com.tr

EVELUX YÜKSELENMETAL'in
tescilli markasıdır.

2022 Kataloğundaki tüm ürünler
Yükselen Metal Kalıp Plastik ve Mak.San.
Tic.Ltd.Şti. Ar&Ge departmanında
geliştirilmiştir. Tasarımlar patentlidir.

evelux.com.tr

EVELUX Trafik Güvenlik Sistemleri Tic. A.Ş.

Dış Ticaret Müdürlüğü

Perpa Tic. Mer. B Blok 2. Kat No: 31
Okmeydanı Şişli 34384 İSTANBUL/TURKEY
Tel. +90 212 210 07 42 - Fax: +90 212 210 07 22
www.eveluxtech.com / export@eveluxtech.com

YÜKSELEN Metal Kalıp Plastik ve Mak.San.Tic.Ltd.Şti.

Fabrika

(KOS) Kırım Cd. Sarı Çiçek Sk. No:3
Selçuklu 42250 KONYA/TURKEY
Tel. +90 332 248 10 73 - Fax: +90 332 251 81 65
www.yukselenmetal.com.tr / satis@eveluxtech.com

EVELUX YÜKSELENMETAL'in tescilli markasıdır.

Ürün Kataloğu - 2022

2022 Kataloğundaki tüm ürünler Yükselen Metal Kalıp Plastik ve Mak.San. Tic.Ltd.Şti. Ar&Ge departmanında geliştirilmiştir. Tasarımlar patentlidir.